

## **SPLIT-TYPE AIR CONDITIONERS**

### **INDOOR UNIT**

**MSY-KP09VF  
MSY-KP13VF  
MSY-KP15VF  
MSY-KP18VF**



#### **OPERATING INSTRUCTIONS**

- To use this unit correctly and safely, be sure to read these operating instructions before use.

For user

#### **คู่มือการใช้งาน**

- เพื่อสามารถใช้เครื่องปรับอากาศเครื่องนี้อย่างถูกต้องและปลอดภัย ความมั่นใจว่าท่านได้อ่านคู่มือการใช้เล่มนี้ก่อนใช้

สำหรับลูกค้า

**English**





**ไทย**

# CONTENTS

■ SAFETY PRECAUTIONS	1
■ NAME OF EACH PART	4
■ PREPARATION BEFORE OPERATION	5
■ SELECTING OPERATION MODES	6
■ FAN SPEED AND AIRFLOW DIRECTION ADJUSTMENT	7
■ POWERFUL OPERATION	8
■ ECONO COOL OPERATION	8
■ TIMER OPERATION (ON/OFF TIMER)	9
■ EMERGENCY OPERATION	9
■ AUTO RESTART FUNCTION	9
■ CLEANING	10
■ WHEN YOU THINK THAT TROUBLE HAS OCCURRED	12
■ WHEN THE AIR CONDITIONER IS NOT GOING TO BE USED FOR A LONG TIME	14
■ INSTALLATION PLACE AND ELECTRICAL WORK	14
■ SPECIFICATIONS	15



## S SAFETY PRECAUTIONS

### Meanings of symbols displayed on indoor unit and/or outdoor unit









	<b>WARNING</b> (Risk of fire)	This unit uses a flammable refrigerant. If refrigerant leaks and comes in contact with fire or heating part, it will create harmful gas and there is risk of fire.
	Read the OPERATING INSTRUCTIONS carefully before operation.	
	Service personnel are required to carefully read the OPERATING INSTRUCTIONS and INSTALLATION MANUAL before operation.	
	Further information is available in the OPERATING INSTRUCTIONS, INSTALLATION MANUAL, and the like.	

- Since rotating parts and parts which could cause an electric shock are used in this product, be sure to read these "Safety Precautions" before use.
- Since the cautionary items shown here are important for safety, be sure to observe them.
- After reading this manual, keep it together with the installation manual in a handy place for easy reference.
- Be sure to receive a guarantee card from your dealer and check that the purchased date and shop name, etc. are entered correctly.

#### Marks and their meanings

-  **WARNING**: Incorrect handling could cause serious hazard, such as death, serious injury, etc. with a high probability.
-  **CAUTION**: Incorrect handling could cause serious hazard depending on the conditions.

#### Meanings of symbols used in this manual

- |  |  |   |  |
|--|--|---|--|
|  | : Be sure not to do.   |  | : Danger of electric shock. Be careful.                              |
|  | : Be sure to follow the instruction.                                       |  | : Be sure to disconnect the power supply plug from the power outlet. |
|  | : Never insert your finger or stick, etc.                                  |  | : Be sure to shut off the power.                                     |
|  | : Never step onto the indoor/outdoor unit and do not put anything on them. |  | : Risk of fire.  |

### WARNING

-  **Do not connect the power cord to an intermediate point, use an extension cord, or connect multiple devices to a single AC outlet.**
  - This may cause overheating, fire, or electric shock.
- Make sure the power plug is free of dirt and insert it securely into the outlet.**
  - A dirty plug may cause fire or electric shock.
- Do not bundle, pull, damage, or modify the power cord, and do not apply heat or place heavy objects on it.**
  - This may cause fire or electric shock.
- Do not turn the breaker OFF/ON or disconnect/connect the power plug during operation.**
  - This may create sparks, which can cause fire.
  - After the indoor unit is switched OFF with the remote controller, make sure to turn the breaker OFF or disconnect the power plug.
- Do not expose your body directly to cool air for a prolonged length of time.**
  - This could be detrimental to your health.
- The unit should not be installed, relocated, disassembled, altered, or repaired by the user.**
  - An improperly handled air conditioner may cause fire, electric shock, injury, or water leakage, etc. Consult your dealer.
  - If the power supply cord is damaged, it must be replaced by the manufacturer or its service agent in order to avoid a hazard.

# SAFETY PRECAUTIONS

## WARNING



**When installing, relocating, or servicing the unit, make sure that no substance other than the specified refrigerant (R32) enters the refrigerant circuit.**

- Any presence of foreign substance such as air can cause abnormal pressure rise and may result in explosion or injury.
- The use of any refrigerant other than that specified for the system will cause mechanical failure, system malfunction, or unit breakdown. In the worst case, this could lead to a serious impediment to securing product safety.

**This appliance is not intended for use by persons (including children) with reduced physical, sensory or mental capabilities, or lack of experience and knowledge, unless they have been given supervision or instruction concerning use of the appliance by a person responsible for their safety.**

**Children should be supervised to ensure that they do not play with the appliance.**



**Do not insert your finger, a stick, or other objects into the air inlet or outlet.**

- This may cause injury, since the fan inside rotates at high speeds during operation.



**In case of an abnormal condition (such as a burning smell), stop the air conditioner and disconnect the power plug or turn the breaker OFF.**

- A continued operation in the abnormal state may cause a malfunction, fire, or electric shock. In this case, consult your dealer.



**When the air conditioner does not cool or heat, there is a possibility of refrigerant leakage. If any refrigerant leakage is found, stop operations and ventilate the room well and consult your dealer immediately. If a repair involves recharging the unit with refrigerant, ask the service technician for details.**

- The refrigerant used in the air conditioner is not harmful. Normally, it does not leak. However, if refrigerant leaks and comes in contact with fire or heating part of such a fan heater, kerosene heater, or cooking stove, it will create harmful gas and there is risk of fire.

**The user should never attempt to wash the inside of the indoor unit. Should the inside of the unit require cleaning, contact your dealer.**

- Unsuitable detergent may cause damage to plastic material inside the unit, which may result in water leakage. Should detergent come in contact with electrical parts or the motor, it will result in a malfunction, smoke, or fire.
- The appliance shall be stored in a room without continuously operating ignition sources (for example: open flames, an operating gas appliance or an operating electric heater).
- Be aware that refrigerants may not contain an odour.
- Do not use means to accelerate the defrosting process or to clean the appliance, other than those recommended by the manufacturer.
- Do not pierce or burn.

**The indoor unit must be installed in rooms which exceed the floor space specified. Please consult your dealer.**

## CAUTION



**Do not touch the air inlet or the aluminum fins of the indoor/outdoor unit.**

- This may cause injury.

**Do not use insecticides or flammable sprays on the unit.**

- This may cause a fire or deformation of the unit.

**Do not expose pets or houseplants to direct airflow.**

- This may cause injury to the pets or plants.

**Do not place other electric appliances or furniture under the indoor/outdoor unit.**

- Water may drip down from the unit, which may cause damage or malfunction.

**Do not leave the unit on a damaged installation stand.**

- The unit may fall and cause injury.

**Do not step on an unstable bench to operate or clean the unit.**

- This may cause injury if you fall down.

**Do not pull the power cord.**

- This may cause a portion of the core wire to break, which may cause overheating or fire.

**Do not charge or disassemble the batteries, and do not throw them into a fire.**

- This may cause the batteries to leak, or cause a fire or explosion.

**Do not operate the unit for more than 4 hours at high humidity (80% RH or more) and/or with windows or outside door left open.**

- This may cause the water condensation in the air conditioner, which may drip down, wetting or damaging the furniture.
- The water condensation in the air conditioner may contribute to growth of fungi, such as mold.

**Do not use the unit for special purposes, such as storing food, raising animals, growing plants, or preserving precision devices or art objects.**

- This may cause deterioration of quality, or harm to animals and plants.

**Do not expose combustion appliances to direct airflow.**

- This may cause incomplete combustion.

**Never put batteries in your mouth for any reason to avoid accidental ingestion.**

- Battery ingestion may cause choking and/or poisoning.

## SAFETY PRECAUTIONS

### CAUTION



**Before cleaning the unit, switch it OFF and disconnect the power plug or turn the breaker OFF.**

- This may cause injury, since the fan inside rotates at high speeds during operation.

**When the unit will be unused for a long time, disconnect the power plug or turn the breaker OFF.**

- The unit may accumulate dirt, which may cause overheating or fire.

**Replace all batteries of the remote controller with new ones of the same type.**

- Using an old battery together with a new one may cause overheating, leakage, or explosion.

**If the battery fluid comes in contact with your skin or clothes, wash them thoroughly with clean water.**

- If the battery fluid comes in contact with your eyes, wash them thoroughly with clean water and immediately seek medical attention.

**Ensure that the area is well-ventilated when the unit is operated together with a combustion appliance.**

- Inadequate ventilation may cause oxygen starvation.

**Turn the breaker OFF when you hear thunder and there is a possibility of a lightning strike.**

- The unit may be damaged if lightning strikes.

**After the air conditioner is used for several seasons, perform inspection and maintenance in addition to normal cleaning.**

- Dirt or dust in the unit may create an unpleasant odor, contribute to growth of fungi, such as mold, or clog the drain passage, and cause water to leak from the indoor unit. Consult your dealer for inspection and maintenance, which require specialized knowledge and skills.

**Do not operate switches with wet hands.**

- This may cause electric shock.

**Do not clean the air conditioner with water or place an object that contains water, such as a flower vase, on it.**

- This may cause fire or electric shock.

**Do not step on or place any object on the outdoor unit.**

- This may cause injury if you or the object falls down.



### IMPORTANT

**Dirty filters cause condensation in the air conditioner which will contribute to the growth of fungi such as mold. It is therefore recommended to clean air filters every 2 weeks.**

## For installation

### WARNING



**Consult your dealer for installing the air conditioner.**

- It should not be installed by the user since installation requires specialized knowledge and skills. An improperly installed air conditioner may cause water leakage, fire, or electric shock.

**Provide a dedicated power supply for the air conditioner.**

- A non-dedicated power supply may cause overheating or fire.

**Do not install the unit where flammable gas could leak.**

- If gas leaks and accumulates around the outdoor unit, it may cause an explosion.



**Earth the unit correctly.**

- Do not connect the earth wire to a gas pipe, water pipe, lightning rod, or a telephone earth wire. Improper earthing may cause electric shock.

### CAUTION



**Install an earth leakage breaker depending on the installation location of the air conditioner (such as highly humid areas).**

- If an earth leakage breaker is not installed, it may cause electric shock.

**Ensure that the drain water is properly drained.**

- If the drain passage is improper, water may drip down from the indoor/outdoor unit, wetting and damaging the furniture.

### In case of an abnormal condition

Immediately stop operating the air conditioner and consult your dealer.

# NAME OF EACH PART

## Indoor unit

<KP09/13/15/18>

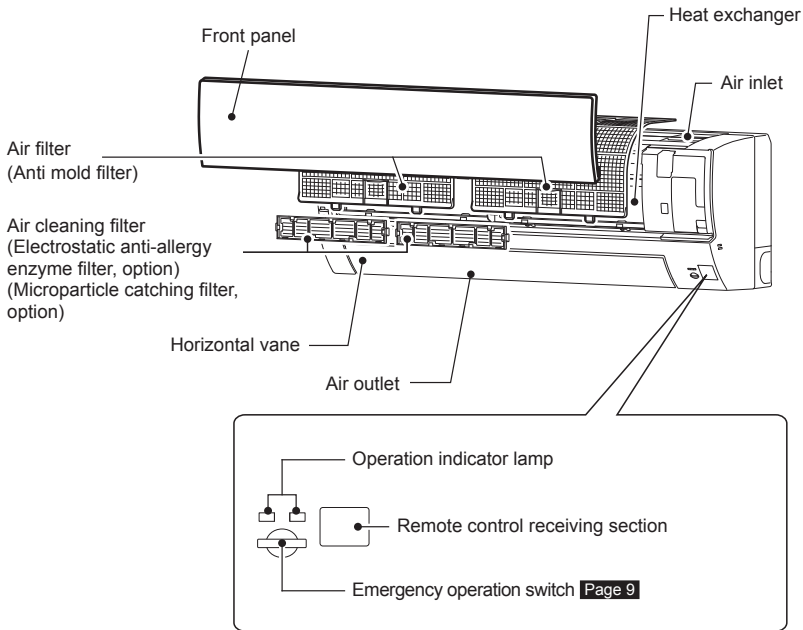

## Outdoor unit

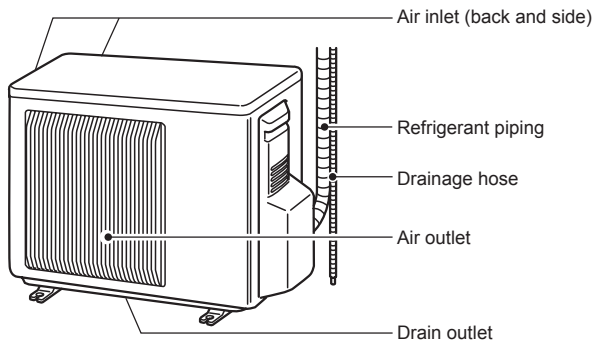

Outdoor units may be different in appearance.

# NAME OF EACH PART

## Remote controller

Battery replacement indicator **Page 5**

Signal transmitting section:  
Distance of signal :  
About 6 m  
Beep(s) is (are) heard:  
from the indoor unit  
when the signal is  
received.

Operation display section

OFF/ON (stop/operate) button

Temperature buttons **Page 6**

Operation select button **Page 6**

TIMER mode select button **Page 9**

RESET button **Page 5**

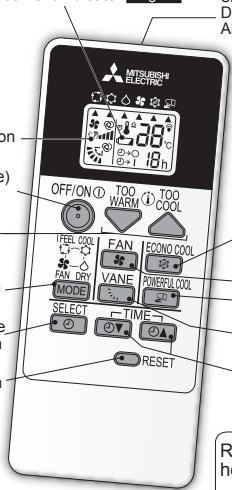

ECONO COOL button **Page 8**

FAN speed control button **Page 7**

POWERFUL button **Page 8**

VANE control button **Page 7**

TIME set button **Page 9**

Remote controller holder

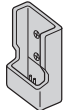

• Install the remote controller holder in a place where the signal can be received by the indoor unit.

Only use the remote controller provided with the unit.

Do not use other remote controllers. If two or more indoor units are installed in proximity to one another, an indoor unit that is not intended to be operated may respond to the remote controller.

# PREPARATION BEFORE OPERATION

**Before operation:** Insert the power supply plug into the power outlet and/or turn the breaker on.

## Installing the remote controller batteries

1. Remove the back lid.
4. Press RESET.

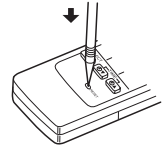
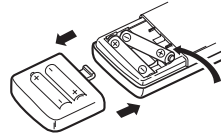

2. Insert the negative pole of AAA alkaline batteries first.
3. Install the back lid.

### Note:

- Make sure the polarity of the batteries is correct.
- Do not use manganese batteries and leaking batteries. The remote controller could malfunction.
- Do not use rechargeable batteries.
- The battery replacement indicator lights up when the battery is running low. In about 7 days after the indicator starts lights up, the remote controller stops working.
- Replace all batteries with new ones of the same type.
- Batteries can be used for approximately 1 year. However, batteries with expired shelf lives last shorter.
- Press RESET gently using a thin instrument. If the RESET button is not pressed, the remote controller may not operate correctly.

# SELECTING OPERATION MODES

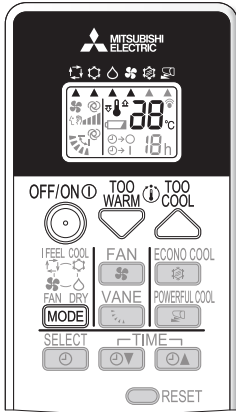

**1** Press to start the operation.

**2** Press to select operation mode. Each press changes mode in the following order:

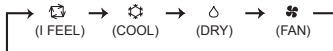

**3** Press or to set the temperature. Each press raises or lowers the temperature by 1°C.

Press to stop the operation.  
 • The same setting is selected the next time by simply pressing .

## Note:

### Operation indicator lamp

The operation indicator lamp shows the operation state of the unit.

Indication	Operation state	Room temperature
	The unit is operating to reach the set temperature	About 2°C or more away from set temperature
	The room temperature is approaching the set temperature	About 1 to 2°C from set temperature

Lit      Not lit

## I FEEL mode

The unit selects the operation mode according to the room temperature when I FEEL is selected. When the room temperature is higher than 25°C, COOL is selected (set temperature: 24°C). When the room temperature is lower than 25°C, DRY is selected. However, when operation is stopped and then started within 2 hours, the mode which has been selected previously is operated.

### Note:

During COOL operation, the set temperature may not be changed when the room temperature is more than 2°C higher than the set temperature. In this case, please wait until the room temperature drops to within 2°C of the set temperature.

## COOL mode

Enjoy cool air at your desired temperature.

## DRY mode

Dehumidify your room. The room may be cooled slightly. Temperature cannot be set during DRY mode.

## FAN mode

Circulate the air in your room.

● OPERATING INSTRUCTIONS ●

# FAN SPEED AND AIRFLOW DIRECTION ADJUSTMENT

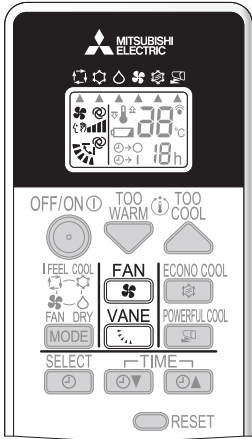

## Up-down Airflow direction

Press **VANE** to select airflow direction. Each press changes airflow direction in the following order:

(AUTO) → (1) → (2) → (3) → (4) → (5) → (SWING)

⊙ (AUTO).... The vane is set to the most efficient airflow direction.  
:horizontal position.

☂ (Manual).. For efficient air conditioning, select the upper position for COOL/DRY, and the lower position for FAN. If the position (3), (4) or (5) is selected during COOL/DRY, the vane automatically moves to the upward position after 0.5 to 1 hour to prevent any condensation from dripping.

↕ (Swing).... The vane moves up and down intermittently.

- Two short beeps are heard from the indoor unit when set to AUTO.

## Fan speed

Press **FAN** to select fan speed. Each press changes fan speed in the following order:

(AUTO) → (Quiet) → (Low) → (Med.) → (High) → (Super High)

- Two short beeps are heard from the indoor unit when set to AUTO.
- Use higher fan speed to cool the room more powerfully. It is recommended to lower the fan speed once the room is cool.
- Use lower fan speed for quiet operation.
- Use lower fan speed to further lower the outlet temperature and humidity.

## Left-right Airflow direction

- To change the horizontal airflow direction.
  - Move the vertical vanes from side to side by pinching the tabs indicated by arrows before starting operation.

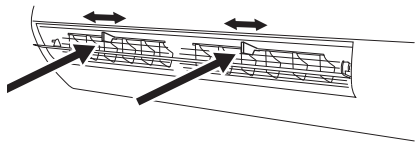



# POWERFUL OPERATION

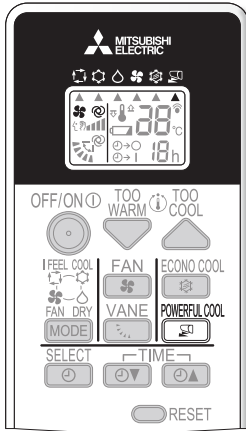

Press **POWERFUL COOL** during COOL mode **page 6** to start POWERFUL operation.

Fan speed : Exclusive speed for POWERFUL mode  
 Horizontal vane : The vane follows as your selection during Manual/Swing.  
 Downward position during AUTO operation.

- Temperature cannot be set during POWERFUL operation.

Press **POWERFUL COOL** again to cancel POWERFUL operation.

- POWERFUL operation is also cancelled automatically in 15 minutes, or when the MODE, OFF/ON, FAN or ECONO COOL button is pressed.

# ECONO COOL OPERATION

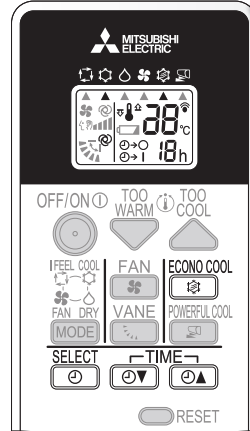

Swing air flow (change of air flow) makes you feel cooler than constant air flow. So, even though the set temperature is automatically set 2°C higher, it is possible to perform cooling operation with keeping comfort. As a result, energy can be saved.

Press **ECONO COOL** during COOL mode **page 6** to start ECONO COOL operation.

The unit performs swing operation vertically in various cycle according to the temperature of the unit. Set temperature is set 2°C higher automatically.

Press **ECONO COOL** again to cancel ECONO COOL operation.

- ECONO COOL operation also is canceled when the VANE button is pressed.

● OPERATING INSTRUCTIONS ●

## TIMER OPERATION (ON/OFF TIMER)

- 1 Press  during operation to set the timer.  
Each press changes timer mode in the following order:



- 2 Press  to set the time of timer.  
Each press increases or decreases the set time by 1 hour.

Press  until "TIMER RELEASE" is selected to release timer.

**Note:**

- ON and OFF timers can not be used in combination.
- If power failure occurs while ON/OFF timer is set, see **page 9** "Auto restart function".

## EMERGENCY OPERATION

**When the remote controller cannot be used...**

Emergency operation can be activated by pressing the emergency operation switch (E.O.SW) on the indoor unit.

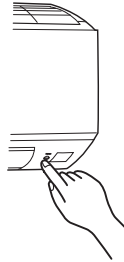

Each time the E.O.SW is pressed, the operation changes in the following order:

**Operation indicator lamp**

<KP09/13/15/18>

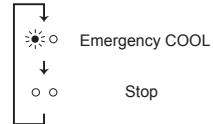

Set temperature : 24°C  
Fan speed : Medium  
Horizontal vane : Auto

**Note:**

The first 30 minutes of operation is test run.  
Temperature control does not work, and fan speed is set to High.

## AUTO RESTART FUNCTION

If a power failure occurs or the main power is turned off during operation, "Auto restart function" automatically starts operation in the same mode as the one set with the remote controller just before the shutoff of the main power. When timer is set, timer setting is cancelled and the unit starts operation when power is resumed.

**If you do not want to use this function, please consult the service representative because the setting of the unit needs to be changed.**

# CLEANING

## Instructions:

- Switch off the power supply or turn off the breaker before cleaning.
- Be careful not to touch the metal parts with your hands.
- Do not use benzine, thinner, polishing powder, or insecticide.
- Use only diluted mild detergents.
- Do not expose parts to direct sunlight, heat, or flames to dry.
- Do not use water hotter than 50°C.
- Do not use a scrubbing brush, a hard sponge, or the like.
- Do not soak or rinse the horizontal vane.
- Do not apply excessive force on the fan as it may cause cracks or breakage.

## Front panel

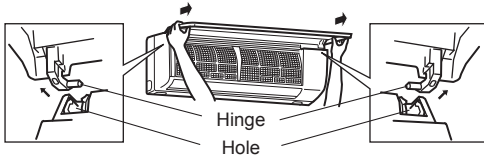

1. Lift the front panel until a “click” is heard.
2. Hold the hinges and pull to remove as shown in the illustration above.
  - Wipe with a soft dry cloth or rinse it with water.
  - Do not soak it in water for more than two hours.
  - Dry it well in shade.
3. Install the front panel by following the removal procedure in reverse. Close the front panel securely and press the positions indicated by the arrows.



<KP09/13/15/18>

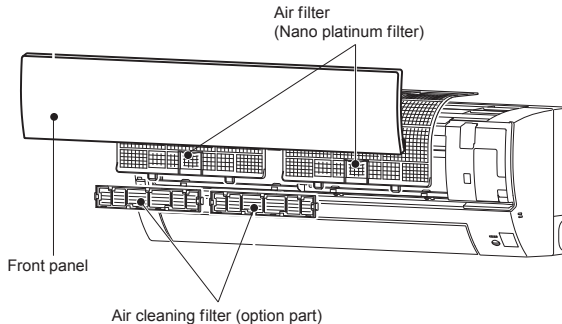

## Air filter (Nano platinum filter)

- **Clean every 2 weeks**
- Remove dirt by a vacuum cleaner, or rinse with water.
- After washing with water, dry it well in shade.

## What is “Nano platinum filter”?

Nano platinum is a ceramic particle that includes a platinum nanoparticle. The particles are incorporated into the filter material, which results in providing semi-permanent antibacterial and deodorizing characteristics for the filter. Nano platinum surpasses the catechin (a bioflavonoid that is found in green tea) in performance. Nano platinum filter uses this compound not only to improve air quality but also to eliminate bacteria and viruses. This air filter has a semi-permanent lasting effect even after washing it with water.

# CLEANING

## Air cleaning filter

### (Electrostatic anti-allergy enzyme filter, option)

#### Back side of air filter

##### Every 3 months:

- Remove dirt by a vacuum cleaner.
- Put it back to its original position, and install all tabs of the air cleaning filter.

##### When dirt cannot be removed by vacuum cleaning:

- Soak the filter and its frame in lukewarm water before rinsing it.
- After washing, dry it well in shade. Install all tabs of the air filter.

##### Every year:

- Replace it with a new air cleaning filter for best performance.
- Parts Number **MAC-2320FT** (with frame)
- Parts Number **MAC-2321FT** (no frame)

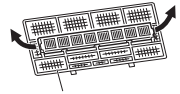

Pull to remove from the air filter

## Air cleaning filter

### (Microparticle catching filter, option)

Removes the microparticles from the air by means of static electricity.

#### Back side of air filter

##### Every 3 months:

- Remove dirt by a vacuum cleaner.
- Do not wash it with water. Replace it with a new air cleaning filter when tobacco tar or oil stains adhere to it.
- Put it back to its original position, and install all tabs of the air cleaning filter.

##### Every 3 year:

- Replace it with a new air cleaning filter for best performance.
- After washing, dry it well in shade. Install all tabs of the air filter.
- Parts Number **MAC-EMF515FT-E** (with frame)
- Parts Number **MAC-EMF525FT-E** (no frame)

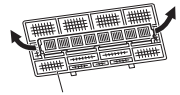

Pull to remove from the air filter

## ! Important

- **Clean the filters regularly for best performance and to reduce power consumption.**
- **Dirty filters cause condensation in the air conditioner which will contribute to the growth of fungi such as mold. It is therefore recommended to clean air filters every 2 weeks.**

# WHEN YOU THINK THAT TROUBLE HAS OCCURRED

Even if these items are checked, when the unit does not recover from the trouble, stop using the air conditioner and consult your dealer.

Symptom	Explanation & Check points
<b>Indoor Unit</b>	
The unit cannot be operated.	<ul style="list-style-type: none"> <li>• Is the breaker turned on?</li> <li>• Is the power supply plug connected?</li> <li>• Is the ON timer set? <b>Page 9</b></li> </ul>
The horizontal vane does not move.	<ul style="list-style-type: none"> <li>• Are the horizontal vane and the vertical vane installed correctly?</li> <li>• Is the fan guard deformed?</li> </ul>
The unit cannot be operated for about 3 minutes when restarted.	<ul style="list-style-type: none"> <li>• This protects the unit according to instructions from the microprocessor. Please wait.</li> </ul>
Mist is discharged from the air outlet of the indoor unit.	<ul style="list-style-type: none"> <li>• The cool air from the unit rapidly cools moisture in the air inside the room, and it turns into mist.</li> </ul>
The swing operation of the HORIZONTAL VANE is suspended for a while, then restarted.	<ul style="list-style-type: none"> <li>• This is for the swing operation of the HORIZONTAL VANE to be performed normally.</li> </ul>
The air flow direction changes during operation. The direction of the horizontal vane cannot be adjusted with the remote controller.	<ul style="list-style-type: none"> <li>• When the unit is operated in COOL or DRY mode, if the operation continues with air blowing down for 0.5 to 1 hour, the direction of the air flow is automatically set to upward position to prevent water from condensing and dripping.</li> </ul>
The unit starts operation by itself when the main power is turned on, though it isn't operated with the remote controller.	<ul style="list-style-type: none"> <li>• These models are equipped with an auto restart function. When the main power is turned off without stopping the unit with the remote controller and is turned on again, the unit starts operation automatically in the same mode as the one set with the remote controller just before the shutoff of the main power. Refer to "Auto restart function". <b>Page 9</b></li> </ul>
The indoor unit discolors over time.	<ul style="list-style-type: none"> <li>• Although plastic turns yellow due to the influence of some factors such as ultraviolet light and temperature, this has no effect on the product functions.</li> </ul>
<b>Outdoor Unit</b>	
The fan of the outdoor unit does not rotate even though the compressor is running. Even if the fan starts to rotate, it stops soon.	<ul style="list-style-type: none"> <li>• When the outside temperature is low during cooling operation, the fan operates intermittently to maintain sufficient cooling capacity.</li> </ul>
Water leaks from the outdoor unit.	<ul style="list-style-type: none"> <li>• During COOL and DRY operations, pipe or pipe connecting sections are cooled and this causes water to condense.</li> </ul>
<b>Remote controller</b>	
The display on the remote controller does not appear or it is dim. The indoor unit does not respond to the remote control signal.	<ul style="list-style-type: none"> <li>• Are the batteries exhausted? <b>Page 5</b></li> <li>• Is the polarity (+, -) of the batteries correct? <b>Page 5</b></li> <li>• Are any buttons on the remote controller of other electric appliances being pressed?</li> </ul>

## WHEN YOU THINK THAT TROUBLE HAS OCCURRED

Symptom	Explanation & Check points
<b>Does not cool</b>	
The room cannot be cooled sufficiently.	<ul style="list-style-type: none"> <li>• Is the temperature setting appropriate? <b>Page 6</b></li> <li>• Is the fan setting appropriate? Please change fan speed to High or Super High. <b>Page 7</b></li> <li>• Are the filters clean? <b>Page 10</b></li> <li>• Is the fan or heat exchanger of the indoor unit clean? <b>Page 10</b></li> <li>• Are there any obstacles blocking the air inlet or outlet of the indoor or outdoor unit?</li> <li>• Is a window or door open?</li> <li>• When a ventilation fan or a gas cooker is used in a room, the cooling load increases, resulting in an insufficient cooling effect.</li> <li>• When the outside temperature is high, the cooling effect may not be sufficient.</li> <li>• It may take a certain time to reach the setting temperature or may not reach that depending on the size of the room, the ambient temperature, and the like.</li> </ul>
<b>Airflow</b>	
The air from the indoor unit smells strange.	<ul style="list-style-type: none"> <li>• Are the filters clean? <b>Page 10</b></li> <li>• Is the fan or heat exchanger of the indoor unit clean? <b>Page 10</b></li> <li>• The unit may suck in an odor adhering to the wall, carpet, furniture, cloth, etc. and blow it out with the air.</li> </ul>
<b>Sound</b>	
Cracking sound is heard.	<ul style="list-style-type: none"> <li>• This sound is generated by the expansion/contraction of the front panel, etc. due to change in temperature.</li> </ul>
"Bubbling" sound is heard.	<ul style="list-style-type: none"> <li>• This sound is heard when the outside air is absorbed from the drain hose by turning on the range hood or the ventilation fan, making water flowing in the drain hose to spout out. This sound is also heard when the outside air blows into the drain hose in case the outside wind is strong.</li> </ul>
Mechanical sound is heard from the indoor unit.	<ul style="list-style-type: none"> <li>• This is the switching sound in turning on/off the fan or the compressor.</li> </ul>
The sound of water flowing is heard.	<ul style="list-style-type: none"> <li>• This is the sound of refrigerant or condensed water flowing in the unit.</li> </ul>
Hissing sound is sometimes heard.	<ul style="list-style-type: none"> <li>• This is the sound when the flow of refrigerant inside the unit is switched.</li> </ul>

**In the following cases, stop using the air conditioner and consult your dealer.**

- When water leaks or drips from the indoor unit.
- When the left/upper operation indicator lamp blinks. Except for when the lamp of a multi unit blinks while the unit is on standby.
- When the breaker trips frequently.
- The remote control signal is not received in a room where an electronic ON/OFF type fluorescent lamp (inverter-type fluorescent lamp, etc.) is used.
- Operation of the air conditioner interferes with radio or TV reception. An amplifier may be required for the affected device.
- When an abnormal sound is heard.
- When any refrigerant leakage is found.

# WHEN THE AIR CONDITIONER IS NOT GOING TO BE USED FOR A LONG TIME

**1** Set to the highest temperature in manual COOL mode, and operate for 3 to 4 hours.

**Page 6**

- This dries the inside of the unit.
- Moisture in the air conditioner contributes to favorable conditions for growth of fungi, such as mold.

**2** Press  to stop the operation.

**3** Turn off the breaker and/or disconnect the power supply plug.

**4** Remove all batteries from the remote controller.

## When using the air conditioner again:

**1** Clean the air filter. **Page 10**

**2** Check that the air inlet and outlet of the indoor and outdoor units are not blocked.

**3** Check that the earth is connected correctly.

**4** Refer to the “PREPARATION BEFORE OPERATION”, and follow the instructions. **Page 5**

# INSTALLATION PLACE AND ELECTRICAL WORK

## Installation place

**Avoid installing the air conditioner in the following places.**

- Where there is much machine oil.
- Salty places such as the seaside.
- Where sulfide gas is generated such as hot spring, sewage, waste water.
- Where oil is splashed or where the area is filled with oily smoke (such as cooking areas and factories, in which the properties of plastic could be changed and damaged).
- Where there is high-frequency or wireless equipment.
- Where the air from the outdoor unit air outlet is blocked.
- Where the operation sound or air from the outdoor unit bothers the house next door.
- The mounting height of indoor unit 1.8 m to 2.3 m is recommended. If it is impossible, please consult your dealer.
- The indoor unit must be installed in rooms which exceed the floor space specified. Please consult your dealer.
- Do not operate the air conditioner during interior construction and finishing work, or while waxing the floor. Before operating the air conditioner, ventilate the room well after such work is performed. Otherwise, it may cause volatile elements to adhere inside the air conditioner, resulting in water leakage or scattering of dew.

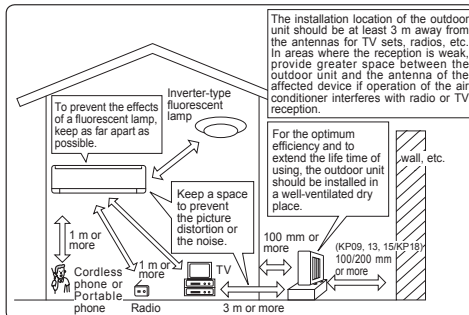

## Electrical work

- Provide an exclusive circuit for the power supply of the air conditioner.
- Be sure to observe the breaker capacity.

**If you have any questions, consult your dealer.**

# SPECIFICATIONS

Model		MSY-KP09VF	MSY-KP13VF	MSY-KP15VF	MSY-KP18VF
Dimensions H × W × D (mm)	Indoor	280 × 838 × 228	280 × 838 × 228	280 × 838 × 228	280 × 838 × 228
	Outdoor	454 × 660 × 235	538 × 699 × 249	538 × 699 × 249	550 × 800 × 285
Weight (kg)	Indoor	8	8.5	8.5	9
	Outdoor	18	22.5	24.5	31.5

## Guaranteed operating range

	Indoor	Outdoor
Upper limit	32°C DB 23°C WB	46°C DB —
Lower limit	21°C DB 15°C WB	21°C DB —

DB: Dry Bulb  
WB: Wet Bulb







# สารบัญ

■ ข้อควรระวังเพื่อความปลอดภัย	1
■ ชื่อของส่วนประกอบต่างๆ	4
■ การเตรียมตัวก่อนใช้งาน	5
■ การเลือกโหมดการใช้งาน	6
■ การปรับทิศทางและความเร็วของลม	7
■ ระบบทำความเย็นแบบ POWERFUL	8
■ ระบบทำความเย็นแบบ ECONO COOL	8
■ การตั้งเวลาเปิด/ปิดเครื่อง (การตั้งเวลา ON/OFF)	9
■ ระบบการทำงานฉุกเฉิน	9
■ ฟังก์ชันการเริ่มต้นการทำงานใหม่โดยอัตโนมัติ	9
■ การทำความสะอาด	10
■ เมื่อท่านคิดว่าเครื่องปรับอากาศของท่านมีปัญหา	12
■ เมื่อไม่ได้ใช้เครื่องปรับอากาศเป็นเวลานาน	14
■ สถานที่ติดตั้งและงานทางด้านไฟฟ้า	14
■ ข้อมูลจำเพาะ	15

## ข้อควรระวังเพื่อความปลอดภัย

### ความหมายของสัญลักษณ์ที่แสดงบนเครื่องภายในบ้านและ/หรือเครื่องภายนอกบ้าน

	คำเตือน (มีความเสี่ยงต่อการเกิดอัคคีภัย)	เครื่องปรับอากาศเครื่องนี้ใช้ก๊าซทำความเย็นที่ติดไฟได้ยาก หากนํายาทำความเย็นรั่วไหลและสัมผัสกับไฟหรือชิ้นส่วนที่ให้ความร้อน จะเกิดก๊าซที่เป็นอันตรายและมีความเสี่ยงต่อการเกิดอัคคีภัย
	อ่านคู่มือการใช้งานอย่างละเอียดก่อนการใช้งาน	
	เจ้าหน้าที่ซ่อมบำรุงต้องอ่านคู่มือการใช้งานและคู่มือการติดตั้งอย่างละเอียดก่อนการทำงาน	
	ศึกษาข้อมูลเพิ่มเติมได้จากคู่มือการใช้งาน คู่มือการติดตั้ง เป็นต้น	

- เนื่องจากการใช้อุปกรณ์ชิ้นส่วนทางเครื่องกลและชิ้นส่วนที่อาจก่อให้เกิดไฟดูดในผลิตภัณฑ์นี้ กรุณาตรวจสอบให้แน่ใจก่อนว่าได้อ่าน "ข้อควรระวังเพื่อความปลอดภัย" ก่อนใช้งาน
- เนื่องจากเครื่องหมายคำเตือนนี้แสดงเหล่านี้มีความสำคัญสำหรับความปลอดภัย จึงควรแน่ใจว่าได้ตรวจสอบเครื่องหมายเหล่านี้แล้ว
- หลังจากอ่านคู่มือการใช้เล่มนี้ โปรดเก็บรักษาคู่มือเล่มนี้พร้อมคู่มือติดตั้งไว้ในที่ที่สะดวกสำหรับการอ้างอิงในครั้งต่อไป
- ความมั่นใจว่าท่านได้รับใบรับประกันจากตัวแทนจำหน่ายของท่าน และกรุณาตรวจสอบว่าวันที่ซื้อ ชื่อรุ่น และรายละเอียดอื่นๆ ได้เขียนกำกับไว้อย่างถูกต้อง

### เครื่องหมายและคำความหมาย

- ⚠ คำเตือน : ถ้าใช้เครื่องโดยไม่ปฏิบัติตามคำเตือน มีความเป็นไปได้สูงที่จะก่อให้เกิดอันตรายอย่างรุนแรง เช่น อาจถึงแก่ชีวิต ได้รับบาดเจ็บสาหัส เป็นต้น
- ⚠ ข้อควรระวัง : ถ้าใช้เครื่องอย่างไม่ถูกวิธี อาจเป็นสาเหตุให้เกิดอันตรายอย่างรุนแรง ขึ้นอยู่กับสภาพการใช้งานนั้นๆ

### ความหมายของสัญลักษณ์ที่ใช้ในคู่มือฉบับนี้

- ⊘ : ห้ามปฏิบัติโดยเด็ดขาด
- ⚠ : ระวังอันตรายจากการถูกไฟดูด
- ⚡ : ความปฏิบัติตามคำแนะนำ
- ⚠ : ให้แน่ใจว่าได้ถอดปลั๊กออกจากแหล่งจ่ายไฟแล้ว
- ⊘ : ห้ามสอดนิ้วหรือท่อนไม้ ฯลฯ เป็นอันตราย
- ⚠ : อย่าสัมผัสเบรกเกอร์แล้ว
- ⚠ : อย่าขึ้นไปเหยียบหรือวางสิ่งของใดๆ บนเครื่องภายใน/ภายนอกบ้าน
- ⚠ : มีความเสี่ยงต่อการเกิดอัคคีภัย

### ⚠ คำเตือน



**ห้ามต่อสายไฟโดยใช้สายต่อไฟ หรือเสียบปลั๊กร่วมกับเครื่องใช้ไฟฟ้าอื่นๆ**

- เพราะอาจก่อให้เกิดภาวะความร้อนสูง ไฟไหม้ หรือไฟดูดได้

**ความมั่นใจว่าปลั๊กไฟไม่มีสิ่งสกปรก และควรเสียบปลั๊กเข้ากับตัวรับให้แน่น**

- ปลั๊กที่สกปรกอาจก่อให้เกิดไฟไหม้ หรือไฟดูดได้

**ห้ามรวม, ดึง, ทำความเสียหาย หรือตัดแปลงสายไฟ และ อย่าให้มีความร้อนหรือวางวัตถุหนักบนสายไฟ**

- เพราะอาจก่อให้เกิดไฟไหม้ หรือไฟดูดได้

**ห้ามสัมผัสเบรกเกอร์เปิด/ปิด หรือถอดปลั๊ก/เสียบปลั๊กในขณะที่เครื่องกำลังทำงาน**

- เพราะอาจก่อให้เกิดไฟไหม้เนื่องจากประกายไฟได้
- ให้แน่ใจว่าได้สัมผัสเบรกเกอร์แล้ว หรือถอดปลั๊กฟูกออกแล้ว หลังจากที่ได้ปิดเครื่องภายในบ้านด้วยรีโมทคอนโทรล

**ห้ามทำให้ผิวหลังสัมผัสกับอากาศเย็นโดยตรงเป็นเวลานาน**

- เพราะอาจทำให้ไม่สบายได้

**อย่าติดตั้ง เคลื่อนย้าย หรือซ่อมเครื่องด้วยตนเอง**

- การใช้งานเครื่องปรับอากาศไม่ถูกวิธีอาจทำให้เกิดไฟไหม้ ไฟดูด เป็นอันตราย หรือนํ้ารั่วซึม ฯลฯ ควรปรึกษาตัวแทนจำหน่ายของท่าน
- หากสายไฟชำรุด ต้องให้ผู้ผลิตหรือตัวแทนผู้ให้บริการจัดการเปลี่ยนสายไฟให้ เพื่อหลีกเลี่ยงอันตรายที่อาจเกิดขึ้น

# ข้อควรระวังเพื่อความปลอดภัย

## ⚠ คำเตือน



เมื่อติดตั้ง, ย้าย หรือซ่อมบำรุงเครื่อง ควรตรวจดูให้แน่ใจว่าไม่มีสารอื่นใด นอกเหนือจากน้ำยาทำความเย็นที่กำหนดไว้ (R32) ผ่านเข้าไปในวงจรสารทำความเย็น

• สารอื่นใดนอกเหนือจากที่กำหนดไว้ เช่น อากาศ อาจเป็นสาเหตุให้แรงดันเพิ่มสูงผิดปกติ และก่อให้เกิดการระเบิด หรือการบาดเจ็บได้

• การใช้ยาทำความเย็นอื่นนอกเหนือจากที่กำหนดสำหรับระบบอาจทำให้เครื่องเกิดขัดข้อง, ระบบทำงานผิดปกติ, หรือเกิดการรั่วจุด ในกรณีที่ย้ายแรงที่สุด อาจทำให้ระบบรักษาความปลอดภัยของผลิตภัณฑ์ที่ได้ออกแบบไว้ไม่สามารถทำงานได้

ไม่ควรไขน็อต (รวมทั้งเด็กเล็ก) ที่มีสภาพร่างกายไม่แข็งแรง สภาพการรับรู้หรือจิตใจไม่ปกติ หรือขาดประสบการณ์และความรู้ ความเข้าใจ นำอุปกรณ์นี้ไปใช้งาน เว้นแต่จะอยู่ในการควบคุมดูแล หรือได้รับคำแนะนำในการใช้งานจากผู้ที่มีคุณสมบัติความปลอดภัยของบุคคลนั้นๆ ได้

เด็กเล็กควรได้รับการดูแลเพื่อป้องกันไม่ให้นำอุปกรณ์นี้ไปเล่น

ห้ามสอดนิ้ว กิ่งไม้ หรือวัตถุอื่นๆ เข้าไปในช่องลมเข้าหรือช่องลมออก

• เนื่องจากใบพัดหมุนด้วยความเร็วสูงในขณะที่เครื่องทำงาน อาจเป็นสาเหตุให้เกิดอาการบาดเจ็บได้

เมื่อเกิดสิ่งผิดปกติ (เช่น กลิ่นเหม็นไหม้ เป็นต้น) ให้ปิดเครื่องปรับอากาศและถอดปลั๊กไฟ หรือสับเบรกเกอร์ลง

• หากเครื่องปรับอากาศยังถูกใช้งานต่อไปทั้งๆ ที่อยู่ในสภาพผิดปกติอาจเป็นสาเหตุให้เครื่องทำงานผิดพลาด ไฟไหม้ หรือไฟดูด ฯลฯ ในกรณีนี้โปรดปรึกษาด้านช่างซ่อมของท่าน

หากเครื่องปรับอากาศไม่ทำงานหรือความเย็นไม่เพียงพอ เป็นไปได้ว่าอาจเกิดการรั่วของน้ำยาทำความเย็น หากพบการรั่วไหลของน้ำยาทำความเย็น ให้หยุดการทำงานและรายงานอาการภายในห้อง และปรึกษาด้านช่างนำยี่ห้อที่ หากจำเป็นต้องเติมน้ำยาทำความเย็น โปรดสอบถามรายละเอียดจากช่างซ่อมบำรุง

• น้ำยาทำความเย็นที่ใช้ในเครื่องปรับอากาศนั้นไม่เป็นอันตราย โดยปกติแล้วน้ำยาทำความเย็นจะไม่มี อย่างไรก็ตาม น้ำยาทำความเย็นรั่วไหลและสัมผัสกับไฟหรือชิ้นส่วนที่ให้ความร้อน เช่น เครื่องทำความร้อนที่ใช้ฟลูม เครื่องทำความร้อนที่ใช้น้ำมันก๊าด หรือเตาทำอาหาร จะเกิดการที่เป็นอันตรายและมีความเสี่ยงต่อการเกิดอัคคีภัย

ผู้ใช้งานไม่ควรพยายามล้างเครื่องปรับอากาศภายในบ้านด้วยตนเอง หากจำเป็นต้องทำความสะอาดในตัวเครื่อง โปรดติดต่อตัวแทนจำหน่ายของท่าน

• การใช้สารทำความเย็นที่ไม่เหมาะสมอาจทำให้วัสดุที่เป็นพลาสติกภายในตัวเครื่องชำรุดเสียหาย ซึ่งเป็นสาเหตุให้เกิดน้ำรั่วซึม หากสารทำความเย็นสะสมสัมผัสกับชิ้นส่วนอิเล็กทรอนิกส์หรือมอเตอร์ อาจทำให้ชำรุดเสียหาย เกิดควัน หรือไฟไหม้ได้

• อุปกรณ์นี้ต้องจัดเก็บภายในห้องโดยมีผู้ใช้งานแหล่งจุดติดไฟอย่างต่อเนื่อง (เช่น ปลั๊กไฟ เครื่องใช้ไฟฟ้าที่กำลังทำงาน หรือเครื่องทำความร้อนไฟฟ้าที่กำลังทำงาน)

• โปรดทราบว่ามีน้ำยาทำความเย็นอาจมีกลิ่น

• ห้ามใช้วิธีการในการเร่งความเร็วกระบวนการละลายน้ำแข็งหรือการทำงานสะอาดอุปกรณ์นอกเหนือจากวิธีการที่แนะนำโดยผู้ผลิต

• ห้ามเจาะหรือเผาไหม้

• เครื่องภายในบ้านต้องจัดตั้งภายในห้องที่มีพื้นที่เกินกว่าที่กำหนดไว้ โปรดปรึกษาด้านช่างจำหน่ายของท่าน

## ⚠ ข้อควรระวัง



ห้ามสัมผัสช่องลมเข้า หรือบานเกล็ดสะสมฝุ่นของเครื่องภายใน/ภายนอกบ้าน

• อาจเป็นสาเหตุให้เกิดอาการบาดเจ็บได้

ห้ามฉีดยาฆ่าแมลง หรือสเปรย์ที่ติดไฟง่ายเข้าไปในเครื่องปรับอากาศ

• เพราะอาจเป็นสาเหตุให้เกิดไฟไหม้ หรือทำให้เครื่องปรับอากาศเสียหายได้

ห้ามให้สัตว์เลี้ยง หรือต้นไม้สัมผัสกับอากาศเย็นโดยตรง

• อาจเป็นอันตรายต่อสัตว์เลี้ยง และต้นไม้

ห้ามวางเครื่องใช้ไฟฟ้าอื่นๆ หรือเฟอร์นิเจอร์ไว้ที่เครื่องภายใน/ภายนอกบ้าน

• อาจมีน้ำหยดจากตัวเครื่อง ซึ่งก่อให้เกิดความเสียหาย หรือการทำงานผิดพลาด

ห้ามวางเครื่องปรับอากาศบนฐานที่ชำรุด

• เครื่องอาจตกหล่น และทำให้บาดเจ็บได้

ห้ามเทียบขนบมัน้ำที่ไมมั่นคงเพื่อใช้งาน หรือทำความสะอาดตัวเครื่อง

• เพราะอาจตกลงมา ทำให้ได้รับบาดเจ็บ

ห้ามดึงสายไฟ

• อาจทำให้ส่วนแกนของสายไฟหัก ซึ่งจะก่อให้เกิดภาวะความร้อนสูงหรือไฟไหม้

ห้ามชาร์จไฟ หรือแยกส่วนแบตเตอรี่ และห้ามโยนแบตเตอรี่ลงในกองไฟ

• จะทำให้แบตเตอรี่จู่ๆ ก่อให้เกิดไฟไหม้ หรือการระเบิดได้

อย่าใช้งานเครื่องนานเกิน 4 ชั่วโมง ที่ความชื้นสูง (80% RH ขึ้นไป) และ/หรือเปิดหน้าต่างหรือประตูทิ้งไว้

• เพราะอาจทำให้น้ำหยดในเครื่องปรับอากาศและไหลเป็ยงหรือทำให้ เฟอร์นิเจอร์เสียหายได้

• หยดน้ำในเครื่องปรับอากาศอาจทำให้เชื้อราขึ้น เช่น เชื้อรา เจริญเติบโตได้

ห้ามใช้เครื่องปรับอากาศสำหรับจุดประสงค์อื่นๆ เช่น เก็บอาหาร เลี้ยงสัตว์ ปลุกต้นไม้ หรือเก็บรักษาอุปกรณ์ที่ต้องการความเย็นอย่างพิถีพิถัน

• อาจทำให้คุณภาพของสิ่งเหล่านั้นลดลง หรือเป็นอันตรายต่อสัตว์เลี้ยงและต้นไม้ได้

ห้ามเครื่องใช้ที่มีการเผาไหม้สัมผัสกับลมโดยตรง

• อาจทำให้การเผาไหม้ไม่สมบูรณ์

อย่านำแบตเตอรี่ใส่ปากไม่ว่าจะด้วยเหตุผลใดๆ เพื่อหลีกเลี่ยงการกลืนลงคอ โดยไม่ได้ตั้งใจ

• การกลืนแบตเตอรี่ลงคออาจทำให้เกิดการหายใจติดขัดและ/หรือ เป็นพิษต่อร่างกาย

# ข้อควรระวังเพื่อความปลอดภัย

## ⚠ ข้อควรระวัง



ก่อนทำความสะอาดเครื่องปรับอากาศ ควรปิดสวิทช์และถอดปลั๊กหรือสับเบรกเกอร์ลง

- เนื่องจากใบพัดในตัวเครื่องหมุนด้วยความเร็วสูงขณะเครื่องทำงาน ซึ่งอาจเป็นสาเหตุให้เกิดอาการบาดเจ็บได้

เมื่อไม่ต้องการใช้งานเครื่องปรับอากาศเป็นเวลานาน ควรถอดปลั๊กหรือสับเบรกเกอร์ลง

- ตัวเครื่องอาจสะสมสิ่งสกปรก ซึ่งจะก่อให้เกิดภาวะความร้อนสูง หรือไฟไหม้ได้

ควรเปลี่ยนแบตเตอรี่ของรีโมทคอนโทรลทั้งหมดพร้อมกันและเป็นชนิดเดียวกัน

- การใช้แบตเตอรี่เก่าพร้อมกับแบตเตอรี่ใหม่อาจก่อให้เกิดภาวะความร้อนสูง การรั่วซึม หรือการระเบิด

หากช่องเหลวในแบตเตอรี่สัมผัสกับผิวหนังหรือเสื้อผ้าของท่าน ควรล้างออกให้หมดด้วยน้ำสะอาด

- หากช่องเหลวในแบตเตอรี่สัมผัสกับดวงตา ควรล้างออกให้หมดด้วยน้ำสะอาด และพบแพทย์โดยทันที
- ควรตรวจให้แน่ใจว่าพื้นที่นั้นจะมีการระบายอากาศที่คิขณะที่เครื่องปรับอากาศทำงานพร้อมกับเครื่องใช้ที่มีกระแสไฟฟ้าใหม่

- การระบายอากาศที่ไม่ดีเพียงพอ อาจทำให้เกิดภาวะขาดออกซิเจนได้

สับเบรกเกอร์ลง หากท่านได้ยินเสียงฟ้าร้อง และมีความเป็นไปได้ที่จะเกิดฟ้าผ่า

- เครื่องอาจชำรุด หากโดนฟ้าผ่า

หลังจากใช้เครื่องปรับอากาศมาเป็นเวลานาน ควรตรวจสอบภาพ และทำการบำรุงรักษานอกเหนือไปจากการทำความสะอาดตามปกติ

- สิ่งสกปรกหรือฝุ่นในตัวเครื่องอาจก่อให้เกิดกลิ่นอันไม่พึงประสงค์ ซึ่งมีส่วนทำให้เกิดเชื้อราได้ หรืออุดตันทางระบายน้ำ และทำให้น้ำรั่วจากเครื่องภายในบ้าน โปรดปรึกษาตัวแทนจำหน่ายของท่าน เพื่อทำการตรวจสอบและบำรุงรักษา ซึ่งต้องอาศัยความชำนาญเฉพาะทาง

ห้ามใช้สวิตช์ขณะมือเปียก

- อาจทำให้ไฟดูดได้

ห้ามทำความสะอาดเครื่องปรับอากาศด้วยน้ำ หรือวางภาชนะที่บรรจุน้ำอยู่ เช่น แจกันดอกไม้ ฯลฯ ลงบนตัวเครื่อง

- อาจทำให้เกิดไฟไหม้ หรือไฟดูดได้

ห้ามเหยียบ หรือวางวัตถุใดๆ ลงบนเครื่องภายในบ้าน

- เพราะอาจทำให้เกิดอาการบาดเจ็บ หากท่านหรือวัตถุดังกล่าวตกลงมา



## ⚠ สิ่งสำคัญ

แผ่นกรองที่สกปรกจะทำให้เกิดหยดน้ำในเครื่องปรับอากาศซึ่งทำให้เชื้อต่างๆ เช่น เชื้อรา เจริญเติบโตได้ ฉะนั้น จึงควรทำความสะอาดแผ่นกรองอากาศทุก 2 สัปดาห์

## สำหรับการติดตั้ง

### ⚠ คำเตือน



กรุณาติดตั้งตัวแทนจำหน่ายของท่านเพื่อติดตั้งเครื่องปรับอากาศ

- อย่าติดตั้งเครื่องด้วยตนเอง เนื่องจากการติดตั้งจำเป็นต้องใช้ความรู้และความชำนาญเฉพาะทาง การติดตั้งเครื่องปรับอากาศที่ไม่ถูกต้องอาจก่อให้เกิดอันตราย ไฟไหม้ หรือไฟดูดได้

จัดให้มีแหล่งจ่ายไฟโดยเฉพาะสำหรับเครื่องปรับอากาศ

- แหล่งจ่ายไฟที่ไม่ได้จัดไว้โดยเฉพาะ อาจทำให้เกิดภาวะความร้อนสูง หรือไฟไหม้ได้

ห้ามติดตั้งตัวเครื่องในบริเวณที่อาจมีก๊าซที่ติดไฟได้ง่ายรั่วไหลได้

- หากก๊าซรั่ว และสะสมอยู่รอบเครื่องภายในบ้าน อาจทำให้เกิดการระเบิดได้



การต่อสายดินให้ถูกต้อง

- ห้ามต่อสายดินกับท่อก๊าซ ท่อน้ำ สายล่อฟ้า หรือสายดินของโทรศัพท์ การต่อสายดินที่ไม่ถูกต้อง อาจก่อให้เกิดไฟดูดได้

### ⚠ ข้อควรระวัง



ติดตั้งเบรกเกอร์ป้องกันไฟรั่ว ทั้งนี้ ขึ้นอยู่กับตำแหน่งการติดตั้งเครื่องปรับอากาศ (เช่น บริเวณที่มีความชื้นสูง)

- หากไม่มีการติดตั้งเบรกเกอร์ป้องกันไฟรั่ว อาจก่อให้เกิดไฟดูดได้

ให้แน่ใจว่าน้ำระบายออกจากตัวเครื่องอย่างถูกต้อง

- หากทางระบายน้ำติดตั้งไม่ถูกต้อง น้ำอาจยดลงมาจากเครื่องภายใน/ภายนอกบ้าน และทำให้เฟอร์นิเจอร์เปียกและเสียหายได้

ในกรณีที่เกิดสภาวะผิดปกติ

หยุดใช้งานเครื่องปรับอากาศทันที และปรึกษาตัวแทนจำหน่ายของท่าน

• คู่มือการใช้งาน •

# ชื่อของส่วนประกอบต่างๆ

## เครื่องภายในบ้าน

<KP09/13/15/18>

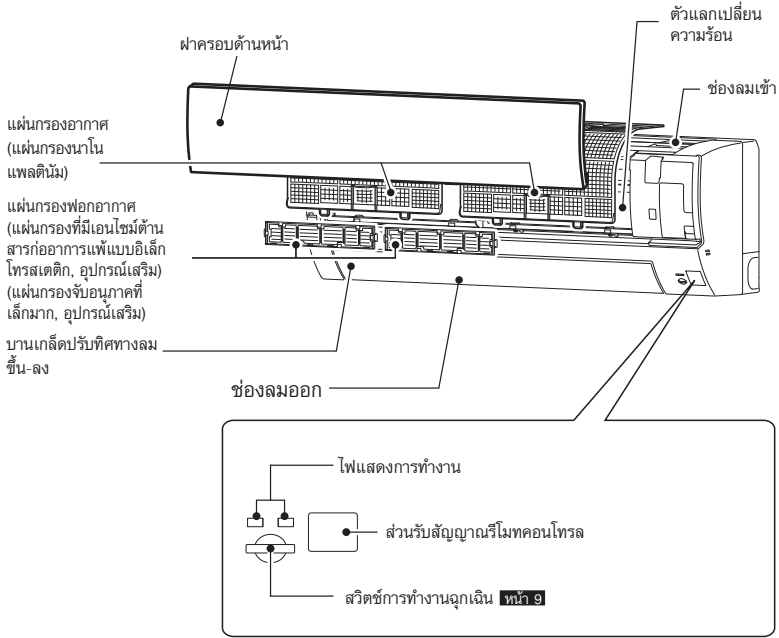

## เครื่องภายนอกบ้าน

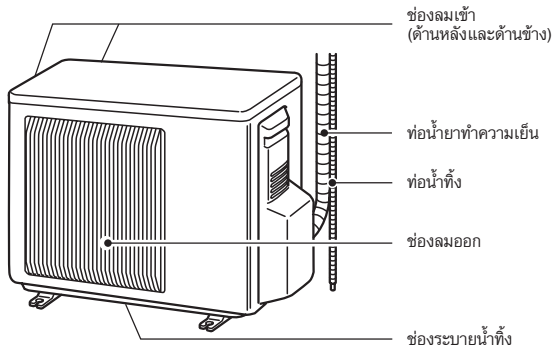

ลักษณะของเครื่องภายนอกบ้านอาจแตกต่างกันออกไป

# ชื่อของส่วนประกอบต่างๆ

## รีโมทคอนโทรล



### ที่วางรีโมทคอนโทรล

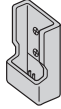

- ติดตั้งที่วางรีโมทคอนโทรลในตำแหน่งที่เครื่องภายในบ้านสามารถรับสัญญาณได้

ใช้รีโมทคอนโทรลที่จัดเตรียมมากับเครื่องเท่านั้น ห้ามใช้รีโมทคอนโทรลอื่น หากมีการติดตั้งเครื่องภายในบ้านตั้งแต่ 2 เครื่องขึ้นไปใกล้ๆ กัน เครื่องภายในบ้านที่ไม่ได้ใช้งานอาจตอบรับการสั่งงานจากรีโมทคอนโทรลได้

# การเตรียมตัวก่อนใช้งาน

ก่อนใช้งาน: เสียบปลั๊กไฟเข้ากับเต้ารับ และ/หรือสับเบรกเกอร์ขึ้น

## การใส่แบตเตอรี่ในรีโมทคอนโทรล

### 1. ถอดฝาด้านหลังออก

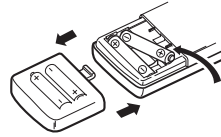

### 4. กดปุ่ม RESET

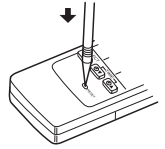

### 2. ใส่แบตเตอรี่อัลคาไลน์ขนาด AAA ด้านขั้วลบก่อน

### 3. ใส่ฝาด้านหลังกลับเข้าไป

### หมายเหตุ:

- ตรวจสอบว่าใส่ขั้วแบตเตอรี่ถูกต้อง
- อย่าใช้แบตเตอรี่ที่เป็นเมงกานีส และแบตเตอรี่ที่มีรอยร้าว รีโมทคอนโทรลอาจทำงานผิดพลาดได้
- ห้ามใช้แบตเตอรี่ชนิดชาร์จไฟได้
- ไฟแสดงการเปลี่ยนแบตเตอรี่จะสว่างขึ้นเมื่อแบตเตอรี่กำลังจะหมดประมาณ 7 วันหลังจากไฟแสดงเริ่มสว่าง รีโมทคอนโทรลจะหยุดทำงาน
- เมื่อเปลี่ยนแบตเตอรี่ใหม่ ควรใช้แบตเตอรี่ชนิดเดียวกันทั้งหมด
- แบตเตอรี่มีอายุการใช้งานประมาณ 1 ปี อย่างไรก็ตาม แบตเตอรี่อาจหมดเร็วกว่ากำหนด
- กดปุ่ม RESET เบาๆ โดยใช้เครื่องมือชิ้นเล็กๆ หากไม่ได้กดปุ่ม RESET รีโมทคอนโทรลอาจทำงานไม่ถูกต้อง

• คู่มือการใช้งาน •

# การเลือกโหมดการใช้งาน

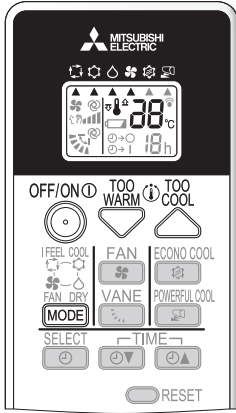

## โหมด I FEEL

เมื่อเลือก I FEEL ตัวเครื่องจะเลือกโหมดการทำงานตามอุณหภูมิห้อง หากอุณหภูมิห้องสูงกว่า 25°C จะเป็นการเลือกแบบ COOL (อุณหภูมิที่ตั้งไว้: 24°C) หากอุณหภูมิห้องต่ำกว่า 25°C จะเป็นการเลือกแบบ DRY อย่างไรก็ตาม หากหยุดทำงาน และเริ่มใหม่ภายใน 2 ชั่วโมง เครื่องจะทำงานในโหมดที่เลือกไว้ก่อนหน้านี้

### หมายเหตุ:

ในระหว่างการทำงานแบบ COOL อุณหภูมิที่ตั้งไว้อาจไม่เปลี่ยนแปลง หากอุณหภูมิห้องสูงกว่าอุณหภูมิที่ตั้งไว้ 2°C ในกรณีนี้ โปรดรอจนกระทั่งอุณหภูมิห้องลดลงถึงระดับที่ต่างจากอุณหภูมิที่ตั้งไว้ไม่เกิน 2°C

## โหมด COOL

ผลิตพลังงานกับอากาศเย็นในระดับอุณหภูมิที่ต่ำต้องการ

## โหมด DRY

เป็นการลดความชื้นในห้อง อุณหภูมิห้องจะลดลงเล็กน้อยไม่สามารถตั้งอุณหภูมิได้ในระหว่างการใช้โหมด DRY

## โหมด FAN

เป็นการหมุนเวียนอากาศภายในห้องของท่าน

1 กดปุ่ม เพื่อเริ่มการทำงาน

2 กดปุ่ม เพื่อเลือกโหมดการทำงาน เมื่อกดปุ่มแต่ละครั้ง โหมดจะเปลี่ยนไปตามลำดับดังนี้:

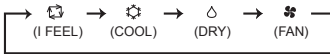

3 กดปุ่ม หรือ เพื่อตั้งอุณหภูมิ เมื่อกดปุ่มแต่ละครั้งอุณหภูมิจะเพิ่มหรือลดครั้งละ 1°C

กดปุ่ม เพื่อหยุดการทำงาน

- สามารถเลือกการตั้งค่าแบบเดิมในครั้งต่อไปโดยการกดปุ่ม

### หมายเหตุ:

#### ไฟแสดงการทำงาน

ไฟแสดงการทำงานจะแสดงสถานะการทำงานของเครื่องปรับอากาศ

การแสดงการทำงาน	สถานะการทำงาน	อุณหภูมิห้อง
KP09/13/15/18	เครื่องปรับอากาศกำลังปรับอุณหภูมิให้ได้อุณหภูมิตามที่ตั้งไว้	สูงกว่าอุณหภูมิที่ตั้งไว้ อย่างน้อย 2 องศาเซลเซียส
	อุณหภูมิห้องใกล้เคียงกับอุณหภูมิตามที่ตั้งไว้	ต่ำกว่าอุณหภูมิที่ตั้งไว้ ประมาณ 1 หรือ 2 องศาเซลเซียส

สว่าง    ไม่สว่าง

## การปรับทิศทางและความเร็วของลม

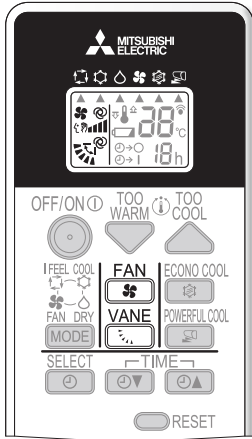

### ความเร็วใบพัด

กดปุ่ม **FAN** เพื่อเลือกความเร็วใบพัด เมื่อกดปุ่มแต่ละครั้ง ความเร็วของใบพัดจะเปลี่ยนไปตามลำดับดังนี้:

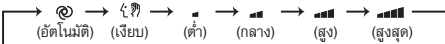

- เสียงบี๊บสั้นๆ 2 ครั้งจะตั้งขึ้นจากเครื่องภายในบ้าน เมื่อเลือกการทำงานแบบอัตโนมัติ
- ใช้ความเร็วใบพัดสูงขึ้นเพื่อทำความเย็นในห้องอย่างมีประสิทธิภาพยิ่งขึ้น ขอแนะนำให้ลดความเร็วใบพัดลงเมื่อห้องเย็นแล้ว
- ใช้ความเร็วใบพัดต่ำลงเพื่อการทำงานแบบเงียบ
- ใช้ความเร็วใบพัดต่ำลงเพื่อลดอุณหภูมิลมออกและความชื้นต่อไป

### ทิศทางลมขึ้น-ลง

กดปุ่ม **VANE** เพื่อเลือกทิศทางลม เมื่อกดปุ่มแต่ละครั้ง ทิศทางลมจะเปลี่ยนไปตามลำดับดังนี้:

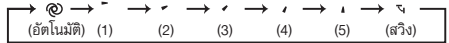

☉ (อัตโนมัติ)... บานเกล็ดจะถูกตั้งไว้ที่ทิศทางลมที่มีประสิทธิภาพสูงสุด  
ตำแหน่งแนวราบ

☼ (ปรับเอง)... เพื่อประสิทธิภาพในการรับอากาศ ให้เลือกตำแหน่งด้านบนในห้อง COOL/DRY และเลือกตำแหน่งด้านล่างในห้อง FAN หากมีการเลือกตำแหน่ง (3), (4) หรือ (5) ระหว่างการทำงานในห้อง COOL/DRY บานเกล็ดจะเลื่อนขึ้นโดยอัตโนมัติหลังจาก 0.5 ถึง 1 ชั่วโมง เพื่อป้องกันไม่ให้เกิดหยดน้ำจากการควบแน่น

☽ (สวิง) ... บานเกล็ดจะเลื่อนขึ้นและลงเป็นระยะๆ

- เสียงบี๊บสั้นๆ 2 ครั้งจะตั้งขึ้นจากเครื่องภายในบ้าน เมื่อเลือกการทำงานแบบอัตโนมัติ

### ทิศทางลมซ้าย-ขวา

#### ■ การเปลี่ยนทิศทางลมในแนวซ้าย-ขวา

- เลื่อนบานเกล็ดปรับทิศทางลมจากด้านหนึ่งไปด้านหนึ่งโดยการบีบแท็บตามที่แสดงไว้ด้วยลูกศรก่อนเริ่มการทำงาน

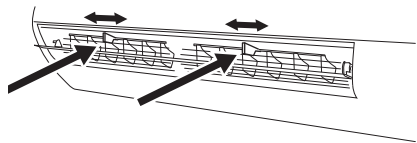

• คู่มือการใช้งาน •

ระบบทำความเย็นแบบ POWERFUL

ระบบทำความเย็นแบบ ECONO COOL

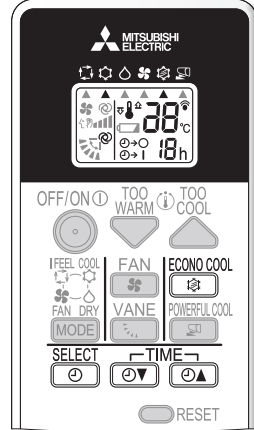
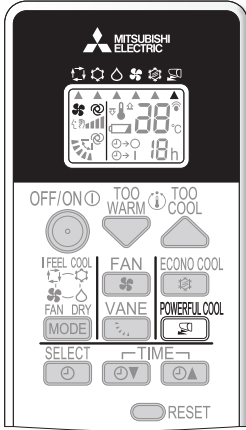

POWERFUL COOL

กดปุ่ม  ในระหว่างที่อยู่ในโหมด COOL หน้า 6 เพื่อเริ่มการทำงานแบบ POWERFUL

ความเร็วใบพัด : ความเร็วเฉพาะสำหรับโหมด POWERFUL

บานเกล็ดปรับทิศทางลมขึ้น-ลง : ใบพัดจะทำงานตามการเลือกของคุณในระหว่างปรับเอง/สวิงตำแหน่งลงด้านล่างในระหว่างการทำงานแบบอัตโนมัติ

- อุณหภูมิไม่สามารถปรับได้ในระหว่างการทำงานแบบ POWERFUL

POWERFUL COOL

กดปุ่ม  อีกครั้งเพื่อยกเลิกการทำงานแบบ POWERFUL

- นอกจากนี้การทำงานแบบ POWERFUL จะถูกยกเลิกโดยอัตโนมัติใน 15 นาที หรือเมื่อกดปุ่ม MODE, OFF/ON, FAN, ECONO COOL

ระบบสวิง Swing (เปลี่ยนทิศทางลมขึ้น-ลง) จะทำให้รู้สึกเย็นสบายมากกว่าทิศทางลมเป่าออกคงที่ ดังนั้น ถึงแม้มีการปรับอุณหภูมิที่ตั้งไว้ให้สูงขึ้น 2 องศาเซลเซียสโดยอัตโนมัติ ในการทำงานในระบบนี้ก็ยังคงให้ความรู้สึกเย็นสบายได้เหมือนเดิม ด้วยเหตุนี้จึงสามารถช่วยประหยัดพลังงานได้

ECONO COOL

กดปุ่ม  ในระหว่างที่อยู่ในโหมด COOL หน้า 6 เพื่อเริ่มการทำงานแบบ ECONO COOL

เครื่องปรับอากาศจะทำงานแบบสวิงตามอุณหภูมิที่ตั้งไว้ที่เครื่องปรับอากาศ อุณหภูมิที่ตั้งไว้จะเพิ่มขึ้น 2 องศาเซลเซียส สูงกว่าในระบบทำความเย็นโดยอัตโนมัติ

ECONO COOL



กดปุ่ม  อีกครั้งเพื่อยกเลิกการทำงานแบบ ECONO COOL

- การทำงานแบบ ECONO COOL ยังสามารถยกเลิกได้ด้วยการกดปุ่ม VANE





# การตั้งเวลาเปิด/ปิดเครื่อง (การตั้งเวลา ON/OFF)

1 กดปุ่ม  ในขณะที่เครื่องกำลังทำงานเพื่อตั้งเวลา  
เมื่อกดปุ่มแต่ละครั้ง โหมดตั้งเวลาเปลี่ยนไปตามลำดับดังนี้:

 →  → 

(การตั้งเวลา OFF)      (การตั้งเวลา ON)      (ยกเลิกการตั้งเวลา)

2 กดปุ่ม   เพื่อตั้งเวลาปิด/เปิด  
เมื่อกดปุ่มแต่ละครั้ง เวลาที่ตั้งไว้จะเพิ่มขึ้น/ลดลงครั้งละ 1 ชั่วโมง

กดปุ่ม  จนกระทั่ง "TIMER RELEASE" ปรากฏขึ้น

## หมายเหตุ:

- การตั้งเวลาเปิด (ON) และปิด (OFF) ไม่สามารถใช้ร่วมกันได้
- หากกระแสไฟขัดข้องในขณะที่โปรแกรมมีการตั้งเวลาเปิด/ปิด (ON/OFF) ทำงานอยู่ ดู **หน้า 9** "ฟังก์ชันการเริ่มต้นการทำงานใหม่โดยอัตโนมัติ"

# ระบบการทำงานฉุกเฉิน

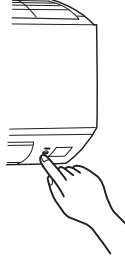

## เมื่อไม่สามารถใช้งานรีโมทคอนโทรลได้...

ท่านสามารถใช้ระบบการทำงานฉุกเฉินได้โดยการกดสวิตช์การทำงานฉุกเฉิน (E.O.S.W) ที่เครื่องภายในบ้าน



แต่ละครั้งที่กดปุ่ม E.O.S.W โหมดการทำงานจะเปลี่ยนไปตามลำดับดังนี้

ไฟแสดงการทำงาน  
<KP09/13/15/18>

-  การทำงานแบบฉุกเฉิน
-  แบบ COOL
-  หยุดการทำงาน

อุณหภูมิที่ตั้งไว้ : 24°C  
ความเร็วใบพัด : กลาง  
บานเกล็ดปรับทิศทาง  
ลมขึ้น-ลง : ปิด/ไม่ติด

## หมายเหตุ:

30 นาทีแรก การทำงานจะเป็นการเดินเครื่องทดสอบระบบควบคุม อุณหภูมิจะไม่ทำงาน และความเร็วใบพัดจะถูกตั้งไว้ที่ระดับสูง

# ฟังก์ชันการเริ่มต้นการทำงานใหม่โดยอัตโนมัติ

หากเกิดกระแสไฟขัดข้อง หรือไฟหลักถูกตัดในระหว่างที่เครื่องทำงาน "ฟังก์ชันการเริ่มต้นการทำงานใหม่โดยอัตโนมัติ" จะเริ่มทำงานโดยอัตโนมัติตามโหมดเดิมที่ได้ตั้งไว้ด้วยรีโมทคอนโทรลก่อนที่ไฟหลักจะถูกตัด หากมีการตั้งเวลาไว้ การตั้งเวลาดังกล่าวจะถูกลบเลิกและตัวเครื่องจะเริ่มทำงานใหม่เมื่อกระแสไฟฟ้างกลับสู่สภาวะปกติ

หากท่านไม่ต้องการใช้ฟังก์ชันนี้ โปรดปรึกษาตัวแทนศูนย์บริการ เนื่องจากต้องเปลี่ยนแปลงการตั้งค่าของตัวเครื่อง

## คู่มือการใช้งาน •

# การทำความสะอาด

### คำแนะนำ:

- ปิดสวิทช์แหล่งจ่ายไฟ หรือสับเบรกเกอร์ลงก่อนทำความสะอาด
- ระวังอย่าสัมผัสชิ้นส่วนที่เป็นโลหะด้วยมือเปล่า
- ห้ามใช้น้ำมันเบนซิน ทินเนอร์ ผงซัก หรือยาฆ่าแมลง
- ใช้ผ้าผสมผงซักฟอกเจือจางเท่านั้น
- ห้ามทำให้อันส่วนต่างๆ โดนแสงแดดส่องโดยตรง โดนความร้อน หรือ

เปลวไฟเพื่อทำให้แห้ง

- ห้ามใช้น้ำที่มีความร้อนเกิน 50°C
- ห้ามใช้แปรงขัด ฟองน้ำเนื้อแข็ง หรือสิ่งที่คล้ายกัน
- ห้ามจุ่มหรือใช้น้ำล้างบานเกล็ดปรับทิศทางลมขึ้น-ลง
- ห้ามใช้แรงกับใบพัดมากเกินไป เนื่องจากอาจทำให้ใบพัดแตกหรือชำรุด

### ฝาครอบด้านหน้า

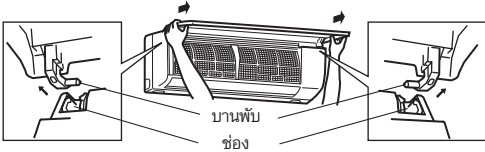

1. ยกฝาครอบด้านหน้าขึ้นจนได้ยินเสียง “คลิก”
2. จับบานพับไว้ และดึงออกมาดังแสดงในรูป
  - เช็ดด้วยผ้านุ่มแห้ง หรือล้างออกด้วยน้ำ
  - ห้ามแช่ฝาครอบด้านหน้าในน้ำนานเกินกว่า 2 ชั่วโมง
  - ปล่อยให้แห้งสนิทในที่ร่มก่อนใส่กลับเข้าไป
3. ดึงตั้งฝาครอบด้านหน้ากลับเข้าไป โดยทำย้อนลำดับกับการถอด ปิดฝาครอบด้านหน้าให้สนิท แล้วกดลงตามตำแหน่งต่างๆ ตามแนวลูกศร



### <KP09/13/15/18>

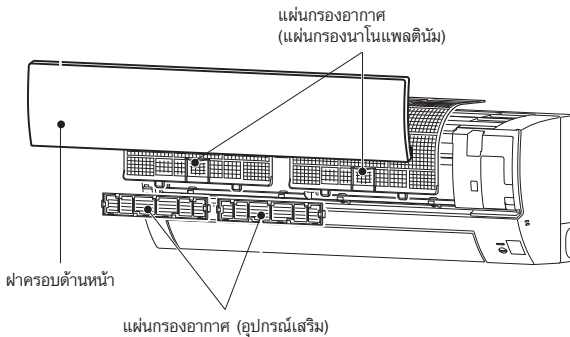

### แผ่นกรองอากาศ (แผ่นกรองนาโนแพลตตินัม)

- **ทำความสะอาดทุก 2 สัปดาห์**
- กำจัดสิ่งสกปรกด้วยเครื่องดูดฝุ่น หรือล้างออกด้วยน้ำ
- หลีกเลี่ยงล้างด้วยน้ำเสิร์ฟแล้ว ปล่อยให้แห้งในที่ร่ม

#### “แผ่นกรองนาโนแพลตตินัม” คืออะไร?

นาโนแพลตตินัมคืออนุภาคของเซรามิกที่มีอนุภาคของแพลตตินัมซึ่งมีขนาดเล็กในระดับนาโนรวมอยู่ด้วย อนุภาคที่รวมอยู่ในวัสดุของแผ่นกรองนี้จะช่วยให้แผ่นกรองมีคุณลักษณะต่อต้านแบคทีเรียและขจัดกลิ่นได้เกือบถาวร ถือว่านาโนแพลตตินัมมีประสิทธิภาพเหนือกว่าสารคาเดทิน (สารไปโอพลาไวรอยด์ที่พบในชาเขียว) แผ่นกรองนาโนแพลตตินัมไม่เพียงแต่ใช้สารประกอบนี้ในการปรับปรุงคุณภาพอากาศเท่านั้น ยังใช้กำจัดเชื้อแบคทีเรียและไวรัสอีกด้วย แผ่นกรองอากาศนี้มีประสิทธิภาพในการกรองอากาศได้เกือบถาวรแม้ว่าจะผ่านการล้างทำความสะอาดด้วยน้ำแล้วก็ตาม

# การทำความสะอาด

## แผ่นกรองฟอกอากาศ

(แผ่นกรองที่มีเอนไซม์ด้านสารก่ออาการแพ้แบบอิเล็กทรอนิกส์, อุปกรณ์เสริม)

ด้านหลังของแผ่นกรองอากาศ

ทุกๆ 3 เดือน:

- กำจัดสิ่งสกปรกด้วยเครื่องดูดฝุ่น
- นำกลับมาใส่ที่ตำแหน่งเดิม และติดตั้งเก็บทั้งหมดของแผ่นกรองอากาศ

หากไม่สามารถกำจัดสิ่งสกปรกได้ด้วยการดูดฝุ่น:

- แช่แผ่นกรองพร้อมโครงในน้ำค่อนข้างอุ่น แล้วล้างทำความสะอาด
- หลังจากล้างเสร็จ ผึ่งให้แห้งในที่ร่ม ติดตั้งเก็บทั้งหมดของแผ่นกรองอากาศ

ทุกๆปี:

- เปลี่ยนแผ่นกรองฟอกอากาศ เพื่อประสิทธิภาพสูงสุด
- ชั้นส่วนหมายเลข **MAC-2320FT** (มีโครง)
- ชั้นส่วนหมายเลข **MAC-2321FT** (ไม่มีโครง)

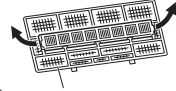

ดึงเพื่อถอดออกจากแผ่นกรองอากาศ

## แผ่นกรองฟอกอากาศ

(แผ่นกรองจับอนุภาคที่เล็กมาก, อุปกรณ์เสริม)

ขจัดอนุภาคที่เล็กมากออกจากอากาศโดยอาศัยไฟฟ้าสถิตด้านหลังของแผ่นกรองอากาศ

ทุกๆ 3 เดือน:

- กำจัดสิ่งสกปรกด้วยเครื่องดูดฝุ่น
- หาล้างด้วยน้ำ เปลี่ยนแผ่นกรองฟอกอากาศอันใหม่เมื่อมีคราบหรือรอยเปื้อนน้ำมันติดอยู่
- นำกลับมาใส่ที่ตำแหน่งเดิม และติดตั้งเก็บทั้งหมดของแผ่นกรองอากาศ

ทุกๆ 3 ปี:

- เปลี่ยนแผ่นกรองฟอกอากาศ เพื่อประสิทธิภาพสูงสุด
- ชั้นส่วนหมายเลข **MAC-EMF515FT-E** (มีโครง)
- ชั้นส่วนหมายเลข **MAC-EMF525FT-E** (ไม่มีโครง)

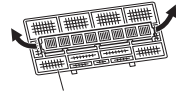

ดึงเพื่อถอดออกจากแผ่นกรองอากาศ

### ! สิ่งสำคัญ

- ทำความสะอาดแผ่นกรองเป็นประจำเพื่อให้เครื่องปรับอากาศทำงานได้อย่างเต็มประสิทธิภาพและช่วยลดการสิ้นเปลืองกระแสไฟฟ้า
- แผ่นกรองที่สกปรกจะทำให้เกิดหยดน้ำในเครื่องปรับอากาศซึ่งทำให้เชื้อต่างๆ เช่น เชื้อรา เจริญเติบโตได้ ฉะนั้นจึงควรทำความสะอาดแผ่นกรองอากาศทุก 2 สัปดาห์

# เมื่อท่านคิดว่าเครื่องปรับอากาศของท่านมีปัญหา

หากตรวจสอบทุกข้อแล้ว แต่ตัวเครื่องยังทำงานไม่ปกติ ให้หยุดการใช้งานและปรึกษาตัวแทนจำหน่าย

อาการ	รายละเอียดและจุดตรวจสอบ
<b>เครื่องภายในบ้าน</b>	
เครื่องปรับอากาศไม่ทำงาน	<ul style="list-style-type: none"> <li>• สับเบรกเกอร์ขึ้นหรือยัง?</li> <li>• เสียบปลั๊กไฟหรือยัง?</li> <li>• ตั้งเวลาเปิดเครื่องไว้หรือไม่? <b>หน้า 9</b></li> </ul>
บานเกล็ดปรับทิศทางลมขึ้น-ลงไม่ขยับ	<ul style="list-style-type: none"> <li>• ติดตั้งบานเกล็ดปรับทิศทางลมขึ้น-ลงและบานเกล็ดปรับทิศทางลมซ้าย-ขวาย่างถูกต้องหรือไม่?</li> <li>• ตะแกรงใบพัดลมบิดเบี้ยวผิดปกติหรือไม่?</li> </ul>
เครื่องปรับอากาศไม่ทำงานช่วงเวลา 3 นาที หลังจากเริ่มเปิดเครื่อง	<ul style="list-style-type: none"> <li>• เป็นการป้องกันเครื่องตามคำสั่งจากไมโครโปรเซสเซอร์ ควบคุมลัดคิว</li> </ul>
มีหมอกออกจากช่องลมออกของเครื่องภายในบ้าน	<ul style="list-style-type: none"> <li>• ลมเย็นจากตัวเครื่องทำให้ความชื้นในอากาศภายในห้องเย็นขึ้นอย่างรวดเร็วจนกลายเป็นหมอก</li> </ul>
การทำงานแบบสวิงของบานเกล็ดปรับทิศทางลมขึ้น-ลง หยุดทำงานชั่วคราว จากนั้นเริ่มทำงานอีกครั้ง	<ul style="list-style-type: none"> <li>• เป็นอาการปกติในการทำงานแบบสวิงของบานเกล็ดปรับทิศทางลมขึ้น-ลง</li> </ul>
ทิศทางของลมเปลี่ยนไปในขณะทำงาน รีโมทคอนโทรลไม่สามารถปรับทิศทางของบานเกล็ดปรับทิศทางลมขึ้น-ลงได้	<ul style="list-style-type: none"> <li>• เมื่อเครื่องทำงานในโหมด COOL (ทำความเย็น) หรือ DRY (ลดความชื้น) หากเครื่องทำงานโดยเปล่าผลอย่างต่อเนื่องเป็นเวลา 0.5 ถึง 1 ชั่วโมง ทิศทางลมจะปรับไปที่ตำแหน่งทิศทางลมขึ้นด้านบนโดยอัตโนมัติเพื่อป้องกันการควบแน่นและหยดน้ำ</li> </ul>
เครื่องจะเริ่มทำงานเองเมื่อมีการเปิดไฟหลักเท่านั้น ถึงแม้จะไม่ทำงานด้วยรีโมทคอนโทรล	<ul style="list-style-type: none"> <li>• เครื่องปรับอากาศนี้ได้ถูกติดตั้งฟังก์ชันการเริ่มต้นการทำงานใหม่โดยอัตโนมัติ เมื่อกระแสไฟหลักถูกตัดโดยไม่มีกรวยเล็กคำสั่งจากรีโมทคอนโทรลหลังจากที่ไฟหลักเปิดอีกครั้ง เครื่องปรับอากาศจะเริ่มทำงานใหม่โดยอัตโนมัติตามระบบการทำงานที่ได้ถูกตั้งไว้ในรีโมทคอนโทรลก่อนที่ไฟหลักจะถูกตัด ดู “ฟังก์ชันการเริ่มต้นการทำงานใหม่โดยอัตโนมัติ” <b>หน้า 9</b></li> </ul>
เครื่องภายในบ้านจะมีเสียงดังตามกาลเวลา	<ul style="list-style-type: none"> <li>• แม้ว่าพลาสติกจะเปลี่ยนเป็นสีเหลืองเนื่องจากเหตุปัจจัยต่างๆ เช่น แสงอัลตราไวโอเล็ต และอุณหภูมิแต่จะไม่ผลต่อการทำงานของตัวเครื่อง</li> </ul>
<b>เครื่องภายนอกบ้าน</b>	
พัดลมของเครื่องภายนอกบ้านไม่หมุนแม้ว่าคอมเพรสเซอร์จะทำงานหรือพัดลมเริ่มหมุนแล้วก็หยุดไป	<ul style="list-style-type: none"> <li>• เมื่ออากาศภายนอกเย็นลงในขณะที่เครื่องทำความเย็น พัดลมจะทำงานเป็นจังหวะเพื่อรักษาความเย็นให้เพียงพอ</li> </ul>
เกิดน้ำรั่วจากเครื่องภายนอกบ้าน	<ul style="list-style-type: none"> <li>• ระหว่างการทำงานแบบ COOL (ทำความเย็น) หรือ DRY (ลดความชื้น) ท่อและจุดเชื่อมต่อต่างๆ จะเย็นตัวทำให้อุณหภูมิเกิดการกลั่นตัวได้</li> </ul>
<b>รีโมทคอนโทรล</b>	
ไม่มีผลแสดงการทำงานที่รีโมทคอนโทรลหรือไม่ชัด เครื่องภายในบ้านไม่ตอบสนองต่อสัญญาณของรีโมทคอนโทรล	<ul style="list-style-type: none"> <li>• แบตเตอรี่หมดหรือไม่? <b>หน้า 5</b></li> <li>• ใส่แบตเตอรี่ (+,-) ถูกขั้วหรือไม่? <b>หน้า 5</b></li> <li>• มีการกดปุ่มรีโมทคอนโทรลของเครื่องใช้ไฟฟ้านัดอื่นหรือไม่?</li> </ul>

# เมื่อท่านคิดว่าเครื่องปรับอากาศของท่านมีปัญหา

อาการ	รายละเอียดและจุดตรวจสอบ
<b>อากาศไม่เย็น</b>	
เครื่องปรับอากาศทำความเย็นไม่เพียงพอ	<ul style="list-style-type: none"> <li>• อุณหภูมิที่ตั้งไว้เหมาะสมหรือไม่? <b>หน้า 6</b></li> <li>• ความเร็วใบพัดตั้งไว้เหมาะสมหรือไม่? โปรดเปลี่ยนความเร็วใบพัดเป็นสูงหรือสูงสุด <b>หน้า 7</b></li> <li>• แผ่นกรองอากาศสะอาดหรือไม่? <b>หน้า 10</b></li> <li>• ใบพัดหรือตัวเปลี่ยนความร้อนของเครื่องภายในบ้านสกปรกหรือไม่? <b>หน้า 10</b></li> <li>• มีสิ่งกีดขวางที่ช่องลมเข้าหรือช่องลมออกของเครื่องภายในหรือภายนอกบ้านหรือไม่?</li> <li>• หน้าต่างหรือประตูถูกเปิดทิ้งไว้หรือไม่?</li> <li>• หากมีการใช้พัดลมระบายอากาศ หรือเตาแก๊สทำอาหารภายในห้อง ระบบทำความเย็นจะต้องทำงานหนักขึ้น จึงทำให้ความเย็นไม่เพียงพอ</li> <li>• หากอุณหภูมิภายนอกสูง ความเย็นอาจไม่เพียงพอ</li> <li>• อาจใช้เวลาระยะหนึ่งที่จะให้อุณหภูมิที่ตั้งค่าไว้หรืออาจจะไม่ถึง ทั้งนี้ขึ้นอยู่กับขนาดของห้อง อุณหภูมิแวดล้อม และอื่นๆ</li> </ul>
<b>กระแสดลม</b>	
ลมจากเครื่องภายในบ้านมีกลิ่นผิดปกติ	<ul style="list-style-type: none"> <li>• แผ่นกรองสะอาดหรือไม่? <b>หน้า 10</b></li> <li>• ใบพัดหรือตัวเปลี่ยนความร้อนของเครื่องภายในบ้านสกปรกหรือไม่? <b>หน้า 10</b></li> <li>• เครื่องอาจจะดูดกลิ่นควันเหม็นที่ติดตามผ้าผนัง พรม เฟอร์นิเจอร์ ผ้า ฯลฯ แล้วเป่าออกมาพร้อมลม</li> </ul>
<b>เสียง</b>	
เกิดเสียงดังแคร็ก	<ul style="list-style-type: none"> <li>• เสียงนี้อาจเกิดจากการขยาย/หดตัวของฝาครอบด้านหน้า ฯลฯ ซึ่งมีสาเหตุมาจากการเปลี่ยนอุณหภูมิ</li> </ul>
เกิดเสียงคล้ายการเกิดฟองอากาศ	<ul style="list-style-type: none"> <li>• เสียงนี้อาจได้ยินเมื่ออากาศภายนอกของห้องถูกดูดเข้ามาภายในห้องนี้ทั้งเพราะการทำงานของเครื่องดูดควันหรือพัดลมระบายอากาศ ซึ่งจะทำให้ น้ำที่อยู่ในห้องนี้ถึงเกิดฟองอากาศได้</li> <li>• เสียงนี้อาจได้ยินเมื่ออากาศภายนอกห้องเป่าเข้ามาในห้องนี้ทั้งในกรณีที่มีลมภายนอกห้องแรง</li> </ul>
ได้ยินเสียงเครื่องจักรจากเครื่องภายในบ้าน	<ul style="list-style-type: none"> <li>• เป็นเสียงของการเปิด/ปิดพัดลมหรือคอมเพรสเซอร์</li> </ul>
ได้ยินเสียงน้ำไหล	<ul style="list-style-type: none"> <li>• เป็นเสียงของน้ำยาทำความเย็นหรือน้ำควบแน่นไหลภายในเครื่อง</li> </ul>
บางครั้งได้ยินเสียงฟู่เบาๆ	<ul style="list-style-type: none"> <li>• เสียงนี้เกิดจากน้ำยาทำความเย็นเปลี่ยนทิศทางการไหลภายในเครื่อง</li> </ul>

## ในกรณีต่อไป่นี้ ให้ท่านหยุดใช้งาน และปรึกษาตัวแทนจำหน่าย

- เมื่อมีน้ำรั่วหรือหยดน้ำจากเครื่องภายในบ้าน
- เมื่อไฟแสดงการทำงานด้านซ้าย/บนกระพริบ ยกเว้นเมื่อไฟของเครื่องแบบมัลติเกะพริบ ขณะที่เครื่องอยู่ในโหมดพร้อมใช้งาน
- เมื่อเบรกเกอร์ตัดวงจรบ่อยครั้ง
- สัญญาณการรีโมทคอนโทรลไม่สามารถรับได้ในห้องที่มีหลอดฟลูออเรสเซนต์ชนิด ON/OFF ด้วยอิเล็กทรอนิกส์ (ตัวอย่างเช่น ไฟหลอดฟลูออเรสเซนต์แบบอินเวอร์เตอร์ เป็นต้น)
- การทำงานของเครื่องปรับอากาศจะรบกวนการรับสัญญาณวิทยุหรือโทรทัศน์ อุปกรณ์ที่ได้รับผลกระทบอาจจำเป็นต้องใช้เครื่องขยายสัญญาณ
- เมื่อได้ยินเสียงผิดปกติ
- เมื่อพบการรั่วไหลของน้ำยาทำความเย็น

## • คู่มือการใช้งาน •

# เมื่อไม่ได้ใช้เครื่องปรับอากาศเป็นเวลานาน

- 1 ทำงานในโหมด COOL โดยตั้งอุณหภูมิไว้ที่ระดับสูงสุด หรือตั้งค่าโหมด FAN ไว้เป็นเวลา 3 ถึง 4 ชั่วโมง **หน้า 6**
  - เป็นการขจัดความชื้นภายในเครื่อง
  - ความชื้นในเครื่องปรับอากาศเป็นส่วนหนึ่งที่ทำให้เกิดสภาพอันเหมาะสมต่อการเติบโตของเชื้อราได้
- 2 กดปุ่ม  เพื่อหยุดการทำงาน
- 3 ล้างเบรกเกอร์ลง และ/หรือถอดปลั๊กไฟออก
- 4 ถอดแบตเตอรี่ทั้งหมดออกจากรีโมทคอนโทรล

## เมื่อเริ่มใช้เครื่องปรับอากาศอีกครั้ง:

- 1 ทำความสะอาดแผ่นกรองอากาศ **หน้า 10**
- 2 ตรวจสอบว่าไม่มีสิ่งกีดขวางที่ช่องลมเข้า และช่องลมออกของเครื่องภายในและภายนอกบ้าน
- 3 ตรวจสอบว่าท่อสายดินถูกต้องแล้ว
- 4 ดู “การเตรียมตัวก่อนใช้งาน” และปฏิบัติตามคำแนะนำ **หน้า 5**

# สถานที่ติดตั้งและงานทางด้านไฟฟ้า

## สถานที่ติดตั้ง

หลีกเลี่ยงการติดตั้งเครื่องปรับอากาศในสถานที่ดังต่อไปนี้

- สถานที่ซึ่งเต็มไปด้วยน้ำในเครื่อง
- สถานที่ซึ่งมีอากาศเค็ม เช่น บริเวณชายทะเล
- บริเวณที่เกิดก๊าซซัลไฟด์ เช่น น้ำพุร้อน สิ่งปฏิถูล หรือน้ำเสีย
- บริเวณที่มีน้ำมันกระเด็น หรือบริเวณที่เต็มไปด้วยเขม่าควัน (เช่น พื้นที่ทำอาหารและโรงงาน ส่วนที่เป็นพลาสติกอาจเปลี่ยนแปลงและเสียหายได้)
- สถานที่ที่มีการใช้อุปกรณ์ความถี่สูงหรืออุปกรณ์ไร้สาย
- บริเวณที่เลี้ยวจากช่องลมออกของเครื่องภายนอกบ้านถูกกีดขวาง
- บริเวณที่เสียงจากการทำงานหรือลมจากเครื่องภายนอกบ้านรบกวนเพื่อนบ้าน
- แนะนำให้ความสูงในการติดตั้งเครื่องภายในบ้านอยู่ที่ 1.8 ม. ถึง 2.3 ม. หากไม่สามารถทำได้ โปรดปรึกษาตัวแทนจำหน่ายของท่าน
- เครื่องภายในบ้านต้องติดตั้งภายในห้องที่มีพื้นที่เกินกว่าที่กำหนดไว้ โปรดปรึกษาตัวแทนจำหน่ายของท่าน
- ห้ามใช้งานเครื่องปรับอากาศในระหว่างการก่อสร้างภายในและงานตกแต่งขั้นสุดท้าย หรือขณะขัดเงาพื้น ก่อนใช้งานเครื่องปรับอากาศ ให้ระบายนอกอากาศภายในห้องหลังจากเสร็จสิ้นงานดังกล่าว มิฉะนั้นส่วนประกอบที่ระเหยได้ง่ายอาจเข้าไปติดภายในเครื่องปรับอากาศ ส่งผลให้น้ำรั่วหรือเกิดหยดน้ำค้างระจิดกระจาย

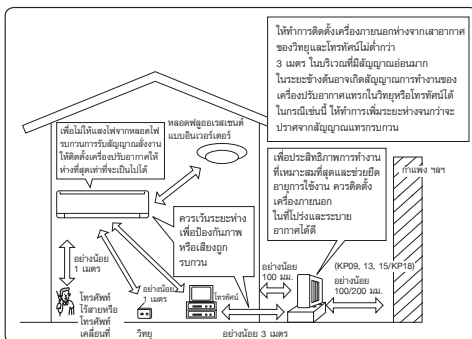

## งานทางด้านไฟฟ้า

- เตรียมวงจรเฉพาะสำหรับแหล่งจ่ายไฟของเครื่องปรับอากาศ
- ควรตรวจขนาดเบรกเกอร์ให้แน่ใจ

หากพบปัญหาใดๆ โปรดติดต่อตัวแทนจำหน่าย

## ข้อมูลจำเพาะ

รุ่น		MSY-KP09VF	MSY-KP13VF	MSY-KP15VF	MSY-KP18VF
ขนาด สูง x กว้าง x ลึก (มม.)	เครื่องภายในบ้าน	280 × 838 × 228	280 × 838 × 228	280 × 838 × 228	280 × 838 × 228
	เครื่องภายนอกบ้าน	454 × 660 × 235	538 × 699 × 249	538 × 699 × 249	550 × 800 × 285
น้ำหนัก (กก.)	เครื่องภายในบ้าน	8	8.5	8.5	9
	เครื่องภายนอกบ้าน	18	22.5	24.5	31.5

### ช่วงของการทำงานที่รับรอง

	เครื่องภายในบ้าน	เครื่องภายนอกบ้าน
ค่าจำกัดสูงสุด	32°C DB 23°C WB	46°C DB —
ค่าจำกัดต่ำสุด	21°C DB 15°C WB	21°C DB —

DB : กระเปาะแห้ง

WB : กระเปาะเปียก



# รายชื่อศูนย์บริการแต่งตั้งและอะไหล่ มิตซูบิชิ อิเล็กทริก ทั่วประเทศ

## กรุงเทพมหานคร

บริษัท มิตซูบิชิอิเล็กทริก กัมบงโซนา จำกัด (สำนักงานใหญ่)	28 ถนนกรุงเทพทวิชา แขวงวังใหม่ เขตปทุมวัน กรุงเทพฯ 10240	โทร. 0-2763-7000 กศ 6
บริษัท กัมบง จำกัด	354 ซ.เอกมัย 20 สุขุมวิท 63 แขวงคลองตันเหนือ เขตวัฒนา 10110	โทร. 0-2391-8008-12 แฟกซ์ 02-3918010

## ภาคเหนือ

บริษัท ทวีรัตน์ มาร์เก็ตติ้ง จำกัด	99/13 ม.13 ถนนพหลโยธิน ดุสิตนครราชสีมา อ.เมือง จ.ชัยภูมิ 57000	โทร. 053-700353-5 ต่อ 202,203,204 แฟกซ์ 053-700356
บริษัท กลชัย - กฤษณ์ เอ็นจิเนียริ่ง จำกัด	221/19 ม.6 ถนนพหลโยธิน ต.พิมาย อ.เมือง จ.ชัยภูมิใหม่ 50300	โทร. 080-4946810 / 053-854239 แฟกซ์ 053-854239
ร้าน เทพสยามอิเล็กทรอนิกส์	129 เจริญเมือง ต.โนนเวียง อ.เมือง จ.แพร่ 54000	โทร. 054-620434, 506 แฟกซ์ 054-524454
บริษัท ไทยพาณิชย์ วิดีโอ จำกัด	1/94-97, 99-103 ถ.ลำปางภูมิ ต.ท่าอิฐ อ.เมือง จ.อุตรดิตถ์ 53000	โทร. 055-417982 แฟกซ์ 055-224519
บริษัท ไทยพาณิชย์ มาร์เก็ตติ้ง จำกัด	379/6 ม.7 ถ.พิษณุโลก-หล่มสัก ต.มมอช อ.เมือง จ.พิษณุโลก 65000	โทร. 055-378666 ต่อ 119,130 แฟกซ์ 055-224519
พจน. มหคุณเอ็นจิเนียริ่ง	99-103 ถ.เจริญพัฒนา ต.โนนเมือง อ.เมือง จ.เพชรบูรณ์ 67000	โทร. 056-721147-8 แฟกซ์ 056-711069
พจน. ออริจเซอร์วิส	27 ถ.ศักดิ์โสภาชัย ต.ธานี อ.เมือง จ.สุโขทัย 64000	โทร. 055-611626 แฟกซ์ 055-611737
พจน. บัญชีโรจน์ อิเล็กทริก ซัพพลาย	4/8 ซ.ร่วมจิต อ.ประจักษ์ศิลปาคม อ.เมือง จ.ตาก 63110	โทร. 055-544938 แฟกซ์ 055-533648
พจน. สอดลำปาง	111-115 ถ.บุญจาวชัย ต.สวนดอก อ.เมือง จ.ลำปาง 52000	โทร. 054-222107/054-222109
ร้าน NP อิเล็กทรอนิกส์	48 ราษฎร์ร่วมใจ ต.โนนเมือง อ.เมือง จ.กำแพงเพชร 62000	โทร. 055-712125 / 082-1652907 แฟกซ์ 055-712125
ร้าน เทกทีคอีโอดี	178 ม.3 ถ.บ้านทุ่งชัย ต.บัว อ.บัว จ.น่าน 55120	โทร. 054-791215, 054-756418 แฟกซ์ 054-791215
ร้าน ศพานาพินเครื่องมือ (1997)	157 ถนนรัฐประวะ อ.ละพนาพิน จ.พิจิตร 66110	โทร. 056-664173 / 081-6744785 แฟกซ์ 056-664173

## ภาคตะวันออกเฉียงเหนือ

ร้าน ยูดี เซอร์วิส	527/515 ม.5 ซุมชระหนองเตาเหล็ก ต.หมากแข้ง อ.เมือง จ.อุดรธานี 41000	โทร. 042-244707-8 แฟกซ์ 042-244705
ร้าน ทรัพย์อินดี้ เซอร์วิส	129 ม.9 ต.หนองไผ่ อ.ชุมพวง จ.ขอนแก่น 40130	โทร. 081-6465825
บริษัท แปซิฟิกไฟฟ้า 1994 จำกัด	728/19-20 ถ.พนาเมือง ต.โนนเมือง อ.เมือง จ.ขอนแก่น 40000	โทร. 043-222357 / 043-520381 แฟกซ์ 043-320382
ร้าน ประทีปต่อร์	1961/13-14 ซ.สีเสืวี 30 ต.สีเสืวี ต.โนนเมือง อ.เมือง จ.นครราชสีมา 30000	โทร. 088-1219762 แฟกซ์ 044-278458
ร้าน โอเอ็มอีทีอิเล็กทรอนิกส์	271 ถนนพหลโยธิน (ก่อนสี่แยกวงจรร) ต.โนนเมือง อ.เมือง จ.นครราชสีมา 30000	โทร. 044-289189 แฟกซ์ 044-189189
ร้าน ไอซีอิเล็กทรอนิกส์	38-40 ถนนเทศบาล 14 อ.ปากช่อง จ.นครราชสีมา 30130	โทร. 044-311464 / 081-8777205 แฟกซ์ 044-315655
พจน. บุญไทยเจริญอิเล็กทรอนิกส์พาณิชย์ฯ	270-276 ถนนพหลโยธิน ต.โนนเมือง อ.เมือง จ.อุบลราชธานี 34000	โทร. 045-261124-5 แฟกซ์ 045-224228
ร้าน ไอพีเอสเซอร์วิส	73/1-2 ถ.พิทักษ์พงษ์เขต ต.มุกดาหาร อ.เมือง จ.มุกดาหาร 49000	โทร. 081-5444967 แฟกซ์ 042-614211
ร้าน เอ็มพี การต่อร์	87 ม.13 ถ.หนองงูเห่า-โพธิ์พย ต.หาคาดำ อ.เมือง จ.หนองคาย 43000	โทร. 080-4050559 / 042-012512 แฟกซ์ 042-012512
ร้าน นาโซเท แอร์	144 ม.15 ถนนนันทวิถี ต.น้ำเอี่ยม อ.กันทรลักษ์ จ.ศรีสะเกษ 33110	โทร. 089-7221650 แฟกซ์ 045-663336
ร้าน เอนเอ็นเอ็นเอ็นเอ็นเอ็น	491/4 บริเวณข้างทาง ต.โนนเมือง อ.เมืองยโสธร จ.ยโสธร 35000	โทร. 045-724588 แฟกซ์ 045-724589

## ภาคตะวันออก

ร้าน ศูนย์บริการอิเล็กทรอนิกส์	200/30-32 สุขุมวิท ต.บางกอกใหญ่ อ.บางกะปิ กรุงเทพฯ 21110	โทร. 038-884223 / 087-1422608 แฟกซ์ 038-884223
ร้าน ศูนย์บริการอิเล็กทรอนิกส์ (สาขาสถาบุรี)	192/6-7 ม.1 ต.สุขุมวิท ต.คลองเตยใหญ่ อ.เมือง จ.ชลบุรี 20000	โทร. 080-4419842
บริษัท น่ายู โคม อิเล็กโทรนิคส์ จำกัด	353/46 ม.9 ต.สุขุมวิท ต.หนองปรือ อ.บางละมุง จ.ชลบุรี 20150	โทร. 038-716525-6 แฟกซ์ 038-716112
ร้าน เซอร์วิสอิเล็กทรอนิกส์	1357 ม.1 ศูนย์การค้าทีพีแรม ต.หนองสามกอก อ.พนมสารคาม จ.ฉะเชิงเทรา 24120	โทร. 081-5779779 / 038-551093 แฟกซ์ 038-551093
ร้าน เอกสารอิเล็กทรอนิกส์	130/3-4 ม.6 ซอยเจริญ กว ต.บ้านหินรี อ.บ้านหินรี จ.ปราจีนบุรี 25110	โทร. 086-0272861 แฟกซ์ 037-283261
ร้าน ศูนย์บริการอิเล็กทรอนิกส์ (สาขาทราตร)	325/3 ม.5 ต.หนองเสด็จ อ.เมือง จ.ตราด 23000	โทร. 087-1424208 / 039-520523 แฟกซ์ 039-520533

## ภาคกลาง

พจน. กิจนิยม (สมัยใหม่)	85-87 คลองสำโรง อ.โคกสำโรง จ.ลพบุรี 15120	โทร. 036-441175 แฟกซ์ 036-624467
พจน. ไทยเจริญแอร์	122 ซอย 13 ต.สมุทรวิท ต.ปากเกร็ด อ.เมือง จ.สมุทรปราการ 18000	โทร. 036-314476-7 แฟกซ์ 036-314476-7
บริษัท เจริญโทรทัศน์ จำกัด	883-4 ต.แสงสุกิต ต.บ้านโป่ง อ.บ้านโป่ง จ.ราชบุรี 70110	โทร. 032-211447 แฟกซ์ 032-343981
บริษัท รัชชอิเล็กทรอนิกส์ จำกัด	906 ถนนชัยบ้านเจ้า ต.มหาชัย อ.เมือง จ.สมุทรสาคร 74000	โทร. 034-811412-4 แฟกซ์ 034-811412-4
ร้าน คลินิกเครื่องเย็น	32 ซ.4 รัตนธรรม ต.พระพรต ต.ท่าราบ อ.เมือง จ.เพชรบุรี 76000	โทร. 032-400700 / 032-4005810 แฟกซ์ 032-415873
ร้าน กิตติ แอร์ เซอร์วิส	149/6 ถนนเพชรเกษม-ราชพฤกษ์ ม.6 ต.กำแพงแสน อ.บางพระวน จ.ประจวบคีรีขันธ์ 77140	โทร. 032-691238 / 089-0688127 แฟกซ์ 032-692145
ร้าน ส.เจริญเซอร์วิส	120/32 ม.3 ต.คลองสวนพูนสุข ต.อู่ตะเภา-บางปะอิน อ.เมือง จ.อุบลราชธานี 13000	โทร. 080-5818534 / 032-035-234264
พจน. สติวดี อินเทอร์เน็ต	24/33-34 ม.4 ต.ปทุมเสนา ต.โคกช้าง อ.บางไทร จ.อุบลราชธานี 13190	โทร. 035-950311-2 แฟกซ์ 035-950313
พจน. บ้านสร้างแอร์ เซอร์วิส	192/15 ม.7 ต.ลำดาศมา อ.วังน้อย จ.พระนครศรีอยุธยา 13170	โทร. 081-8523154, 035-798080 แฟกซ์ 035-214647
ร้าน บริการเครื่องเย็น	580 ม.5 ต.บ้านกล้วย อ.เมือง จ.ชัยนาท 17000	โทร. 056-421300 / 082-9422690 แฟกซ์ 056-412163
ร้าน อณาแอร์แอนด์เซอร์วิส	64/2 ม.2 ต.เกาะมหาสมุทร อ.วิเศษ จ.ราชบุรี 70170	โทร. 038-398078 / 087-0051560 แฟกซ์ 032-398078
ร้าน โอนิชยูซี อิเล็กทรอนิกส์	654/1 ต.ราชจันทรินทร์นครเข็ญ ต.บางพุทธา อ.เมือง จ.สิงห์บุรี 16000	โทร. 054-4145224 / 036-520384 แฟกซ์ 036-520384
ร้าน เอ็มทีเอส อิเล็กทริก	18/21 ต.หมื่นหาญ ต.ท่าพระดี อ.เมือง จ.สุพรรณบุรี 72000	โทร. 035-503356 / 081-8390374 แฟกซ์ 035-502291

## ภาคใต้

ร้าน ฟ้าไทย (เจริญกรุสุพรรณ)	273/10 ต.ป้อมปี่นครราชสีมา อ.เมือง จ.สุพรรณบุรี 86000	โทร. 077-511255 แฟกซ์ 077-511255
ร้าน ศูนย์บริการ สวมราษฎร์แอนด์อะไหล่	204/40 ถ.โตไค้ใหม่ ต.มะขามเตี้ย อ.เมือง จ.สุราษฎร์ธานี 84000	โทร. 077-286331 แฟกซ์ 077-206557
ร้าน ศรีวิเศษเซอร์วิส	27/3 ม.5 ต.แม่ไร่ อ.เกาะสมุย จ.สุราษฎร์ธานี 84330	โทร. 077-236419 แฟกซ์ 077-236268
บริษัท นครดี จำกัด	1997 ต.ราชดำเนิน อ.เมือง จ.นครศรีธรรมราช 80000	โทร. 075-311243 แฟกซ์ 075-343730
ร้าน สุทธิ พูล่ง จำกัด	500 ถนนพริดา ต.ปากแพรก อ.ทุ่งสง จ.นครศรีธรรมราช 80110	โทร. 075-411169 แฟกซ์ 075-423929
ร้าน อี แอนด์ อี เซอร์วิส	69/169 ม.1 ต.สุพรรณบุรี ต.ศรีนครินทร์ ต.คลองแห อ.หาดใหญ่ จ.สงขลา 90110	โทร. 074-426551 แฟกซ์ 074-426551
ร้าน นวัตกรรมดี แอร์	388 ต.ราษฎร์วิถี ต.บ่อยาง อ.เมือง จ.สงขลา 90000	โทร. 074-322468 แฟกซ์ 074-322468
ร้าน โนเน็กซ์แอร์	679 ม.6 ซ.มิตรสัมพันธ์ ต.สมเด็จกระถาง ต.คลองขุด อ.เมือง จ.สตูล 91000	โทร. 074-772108 แฟกซ์ 074-772108
ร้าน พีแอนด์ แอร์ เซลส์ แอนด์ เซอร์วิส	58/21-22 ต.6 ต.วิภา อ.เมือง จ.ภูเก็ต 83000	โทร. 076-214001-2 แฟกซ์ 076-216005
พจน. แก๊สอิเล็กทรอนิกส์ แอร์ เซอร์วิส	22 ตุลาคมที่ 1 ต.บางปะกง อ.เมือง จ.ฉะเชิงเทรา 96000	โทร. 085-8959245 แฟกซ์ 073-514908
ร้าน กษิตีซาคารไฟฟ้า	25/4 ม.1 ต.ตากแดด อ.เมือง จ.พังงา 82000	โทร. 076-414584 / 081-7283258 แฟกซ์ 076-414584
ร้าน บอยแอร์	293/13 ต.เวียงราษฎร์ ต.ขามนิเวศน์ อ.เมือง จ.ระนอง	โทร. 081-5357896, 077-1811725 แฟกซ์ 077-813739
บริษัท ศรีแสงไทยวิทย์ (1992)	6 ต.ถ่านหิน ต.ทับเที่ยง อ.เมือง จ.ตรัง 92000	โทร. 075-218742 / 089-7424913 แฟกซ์ 075-219068
บริษัท ฟ้าทะเลแอร์ เซ็นเตอร์ จำกัด	74/5-6 ต.วิภา อ.ทับเที่ยง อ.เมือง จ.ตรัง 92000	โทร. 075-216991 แฟกซ์ 075-214588
ร้าน ปิ่นแก้วแอร์เซอร์วิส	123/4 ม.10 ต.ตะพงนอก อ.เมือง จ.ยะลา 95000	โทร. 073-243311 / 087-2991963 แฟกซ์ 073-243311

# MITSUBISHI ELECTRIC CORPORATION

HEAD OFFICE: TOKYO BUILDING., 2-7-3, MARUNOUCHI, CHIYODA-KU, TOKYO 100-8310, JAPAN

VG79A998H01