

## SPLIT-TYPE AIR CONDITIONERS

### INDOOR UNIT

MSY-KA09VF MSY-KA13VF MSY-KA15VF MSY-KA18VF



MSY-KA24VF



#### OPERATING INSTRUCTIONS

- To use this unit correctly and safely, be sure to read these operating instructions before use.

For user

#### คู่มือการใช้งาน

- เพื่อสามารถใช้เครื่องปรับอากาศเครื่องนี้อย่างถูกต้องและปลอดภัย กรุณาอ่านคู่มือการใช้เล่มนี้ก่อนใช้

สำหรับลูกค้า

English





ไทย

# CONTENTS

■ SAFETY PRECAUTIONS	1
■ NAME OF EACH PART	5
■ PREPARATION BEFORE OPERATION	7
■ SELECTING OPERATION MODES	8
■ FAN SPEED AND AIRFLOW DIRECTION ADJUSTMENT	9
■ FAST COOLING OPERATION	10
■ TIMER OPERATION (ON/OFF TIMER)	10
■ EMERGENCY OPERATION	11
■ AUTO RESTART FUNCTION	11
■ SLEEP OPERATION	12
■ CLEANING	13
■ WHEN YOU THINK THAT TROUBLE HAS OCCURRED	15
■ ERROR CODE DISPLAY MODE	17
■ WHEN THE AIR CONDITIONER IS NOT GOING TO BE USED FOR A LONG TIME	19
■ INSTALLATION PLACE AND ELECTRICAL WORK	19
■ SPECIFICATIONS	20



# SAFETY PRECAUTIONS

## Meanings of symbols displayed on indoor unit and/or outdoor unit

	<b>WARNING</b> (Risk of fire)	This unit uses a flammable refrigerant. If refrigerant leaks and comes in contact with fire or heating part, it will create harmful gas and there is risk of fire.
	Read the OPERATING INSTRUCTIONS carefully before operation.	
	Service personnel are required to carefully read the OPERATING INSTRUCTIONS and INSTALLATION MANUAL before operation.	
	Further information is available in the OPERATING INSTRUCTIONS, INSTALLATION MANUAL, and the like.	









- Since rotating parts and parts which could cause an electric shock are used in this product, be sure to read these "Safety Precautions" before use.
- Since the cautionary items shown here are important for safety, be sure to observe them.
- After reading this manual, keep it together with the installation manual in a handy place for easy reference.
- Be sure to receive a guarantee card from your dealer and check that the purchased date and shop name, etc. are entered correctly.

### Marks and their meanings







-  **WARNING** : Incorrect handling could cause serious hazard, such as death, serious injury, etc. with a high probability.
-  **CAUTION** : Incorrect handling could cause serious hazard depending on the conditions.

# SAFETY PRECAUTIONS

## Meanings of symbols used in this manual

	: Be sure not to do.		: Danger of electric shock. Be careful.
	: Be sure to follow the instruction.		: Be sure to disconnect the power supply plug from the power outlet.
	: Never insert your finger or stick, etc.		: Be sure to shut off the power.
	: Never step onto the indoor/outdoor unit and do not put anything on them.		: Risk of fire

## WARNING

	<b>Do not connect the power cord to an intermediate point, use an extension cord, or connect multiple devices to a single AC outlet.</b> • This may cause overheating, fire, or electric shock.
	<b>Make sure the power plug is free of dirt and insert it securely into the outlet.</b> • A dirty plug may cause fire or electric shock.
	<b>Do not bundle, pull, damage, or modify the power cord, and do not apply heat or place heavy objects on it.</b> • This may cause fire or electric shock.
	<b>Do not turn the breaker OFF/ON or disconnect/connect the power plug during operation.</b> • This may create sparks, which can cause fire. • After the indoor unit is switched OFF with the remote controller, make sure to turn the breaker OFF or disconnect the power plug.
	<b>Do not expose your body directly to cool air for a prolonged length of time.</b> • This could be detrimental to your health.
	<b>The unit should not be installed, relocated, disassembled, altered, or repaired by the user.</b> • An improperly handled air conditioner may cause fire, electric shock, injury, or water leakage, etc. Consult your dealer. • If the power supply cord is damaged, it must be replaced by the manufacturer or its service agent in order to avoid a hazard.
	<b>When installing, relocating, or servicing the unit, make sure that no substance other than the specified refrigerant (R32) enters the refrigerant circuit.</b> • Any presence of foreign substance such as air can cause abnormal pressure rise and may result in explosion or injury. • The use of any refrigerant other than that specified for the system will cause mechanical failure, system malfunction, or unit breakdown. In the worst case, this could lead to a serious impediment to securing product safety.
	<b>This appliance is not intended for use by persons (including children) with reduced physical, sensory or mental capabilities, or lack of experience and knowledge, unless they have been given supervision or instruction concerning use of the appliance by a person responsible for their safety.</b> <b>Children should be supervised to ensure that they do not play with the appliance.</b>
 	<b>Do not insert your finger, a stick, or other objects into the air inlet or outlet.</b> • This may cause injury, since the fan inside rotates at high speeds during operation.
 	<b>In case of an abnormal condition (such as a burning smell), stop the air conditioner and disconnect the power plug or turn the breaker OFF.</b> • A continued operation in the abnormal state may cause a malfunction, fire, or electric shock. In this case, consult your dealer.
 	<b>When the air conditioner does not cool or heat, there is a possibility of refrigerant leakage. If any refrigerant leakage is found, stop operations and ventilate the room well and consult your dealer immediately. If a repair involves recharging the unit with refrigerant, ask the service technician for details.</b> • The refrigerant used in the air conditioner is not harmful. Normally, it does not leak. However, if refrigerant leaks and comes in contact with fire or heating part of such a fan heater, kerosene heater, or cooking stove, it will create harmful gas and there is risk of fire.

# SAFETY PRECAUTIONS

## WARNING



**The user should never attempt to wash the inside of the indoor unit. Should the inside of the unit require cleaning, contact your dealer.**

- Unsuitable detergent may cause damage to plastic material inside the unit, which may result in water leakage. Should detergent come in contact with electrical parts or the motor, it will result in a malfunction, smoke, or fire.
- The appliance shall be stored in a room without continuously operating ignition sources (for example: open flames, an operating gas appliance or an operating electric heater).
- Be aware that refrigerants may not contain an odour.
- Do not use means to accelerate the defrosting process or to clean the appliance, other than those recommended by the manufacturer.
- Do not pierce or burn.

**The indoor unit must be installed in rooms which exceed the floor space specified. Please consult your dealer.**

## CAUTION



**Do not touch the air inlet or the aluminum fins of the indoor/outdoor unit.**

- This may cause injury.

**Do not use insecticides or flammable sprays on the unit.**

- This may cause a fire or deformation of the unit.

**Do not expose pets or houseplants to direct airflow.**

- This may cause injury to the pets or plants.

**Do not place other electric appliances or furniture under the indoor/outdoor unit.**

- Water may drip down from the unit, which may cause damage or malfunction.

**Do not leave the unit on a damaged installation stand.**

- The unit may fall and cause injury.

**Do not step on an unstable bench to operate or clean the unit.**

- This may cause injury if you fall down.

**Do not pull the power cord.**

- This may cause a portion of the core wire to break, which may cause overheating or fire.

**Do not charge or disassemble the batteries, and do not throw them into a fire.**

- This may cause the batteries to leak, or cause a fire or explosion.

**Do not operate the unit for more than 4 hours at high humidity (80% RH or more) and/or with windows or outside door left open.**

- This may cause the water condensation in the air conditioner, which may drip down, wetting or damaging the furniture.
- The water condensation in the air conditioner may contribute to growth of fungi, such as mold.

**Do not use the unit for special purposes, such as storing food, raising animals, growing plants, or preserving precision devices or art objects.**

- This may cause deterioration of quality, or harm to animals and plants.

**Do not expose combustion appliances to direct airflow.**

- This may cause incomplete combustion.

**Never put batteries in your mouth for any reason to avoid accidental ingestion.**

- Battery ingestion may cause choking and/or poisoning.



**Before cleaning the unit, switch it OFF and disconnect the power plug or turn the breaker OFF.**

- This may cause injury, since the fan inside rotates at high speeds during operation.

**When the unit will be unused for a long time, disconnect the power plug or turn the breaker OFF.**

- The unit may accumulate dirt, which may cause overheating or fire.

**Replace all batteries of the remote controller with new ones of the same type.**



- Using an old battery together with a new one may cause overheating, leakage, or explosion.

**If the battery fluid comes in contact with your skin or clothes, wash them thoroughly with clean water.**

- If the battery fluid comes in contact with your eyes, wash them thoroughly with clean water and immediately seek medical attention.

# SAFETY PRECAUTIONS

## ⚠ CAUTION



	<p><b>Ensure that the area is well-ventilated when the unit is operated together with a combustion appliance.</b></p> <ul style="list-style-type: none"> <li>Inadequate ventilation may cause oxygen starvation.</li> </ul>
	<p><b>Turn the breaker OFF when you hear thunder and there is a possibility of a lightning strike.</b></p> <ul style="list-style-type: none"> <li>The unit may be damaged if lightning strikes.</li> </ul>
	<p><b>After the air conditioner is used for several seasons, perform inspection and maintenance in addition to normal cleaning.</b></p> <ul style="list-style-type: none"> <li>Dirt or dust in the unit may create an unpleasant odor, contribute to growth of fungi, such as mold, or clog the drain passage, and cause water to leak from the indoor unit. Consult your dealer for inspection and maintenance, which require specialized knowledge and skills.</li> </ul>
	<p><b>Do not operate switches with wet hands.</b></p> <ul style="list-style-type: none"> <li>This may cause electric shock.</li> </ul>
	<p><b>Do not clean the air conditioner with water or place an object that contains water, such as a flower vase, on it.</b></p> <ul style="list-style-type: none"> <li>This may cause fire or electric shock.</li> </ul>
	<p><b>Do not step on or place any object on the outdoor unit.</b></p> <ul style="list-style-type: none"> <li>This may cause injury if you or the object falls down.</li> </ul>

## ❗ IMPORTANT

Dirty filters cause condensation in the air conditioner which will contribute to the growth of fungi such as mold. It is therefore recommended to clean air filters every 2 weeks.

## For installation

## ⚠ WARNING

	<p><b>Consult your dealer for installing the air conditioner.</b></p> <ul style="list-style-type: none"> <li>It should not be installed by the user since installation requires specialized knowledge and skills. An improperly installed air conditioner may cause water leakage, fire, or electric shock.</li> </ul>
	<p><b>Provide a dedicated power supply for the air conditioner.</b></p> <ul style="list-style-type: none"> <li>A non-dedicated power supply may cause overheating or fire.</li> </ul>
	<p><b>Do not install the unit where flammable gas could leak.</b></p> <ul style="list-style-type: none"> <li>If gas leaks and accumulates around the outdoor unit, it may cause an explosion.</li> </ul>
	<p><b>Earth the unit correctly.</b></p> <ul style="list-style-type: none"> <li>Do not connect the earth wire to a gas pipe, water pipe, lightning rod, or a telephone earth wire. Improper earthing may cause electric shock.</li> </ul>

## ⚠ CAUTION

	<p><b>Install an earth leakage breaker depending on the installation location of the air conditioner (such as highly humid areas).</b></p> <ul style="list-style-type: none"> <li>If an earth leakage breaker is not installed, it may cause electric shock.</li> </ul>
	<p><b>Ensure that the drain water is properly drained.</b></p> <ul style="list-style-type: none"> <li>If the drain passage is improper, water may drip down from the indoor/outdoor unit, wetting and damaging the furniture.</li> </ul>

### In case of an abnormal condition

Immediately stop operating the air conditioner and consult your dealer.

# NAME OF EACH PART

## Indoor unit

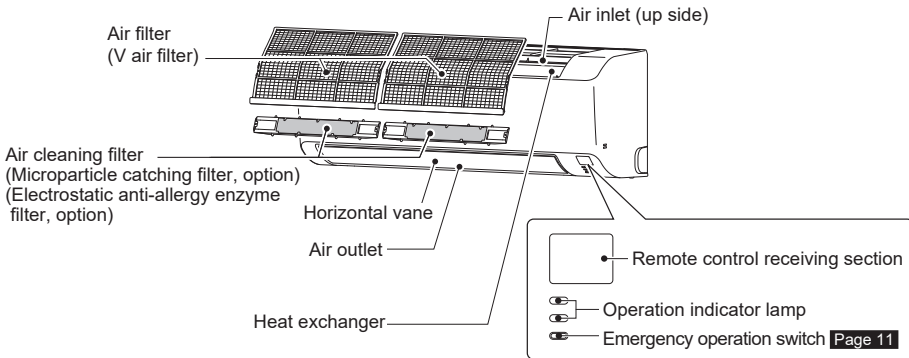

## Outdoor unit

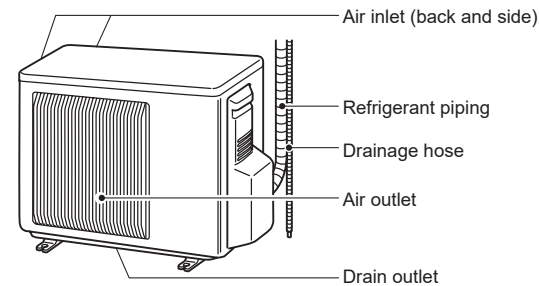

Outdoor units may be different in appearance.

# NAME OF EACH PART

## Remote controller

Signal transmitting section  
 Distance of signal : About 6 m\*  
 Beep(s) is (are) heard from the indoor unit when the signal is received.

\* Refer to **page 17** for ERROR CODE DISPLAY MODE.

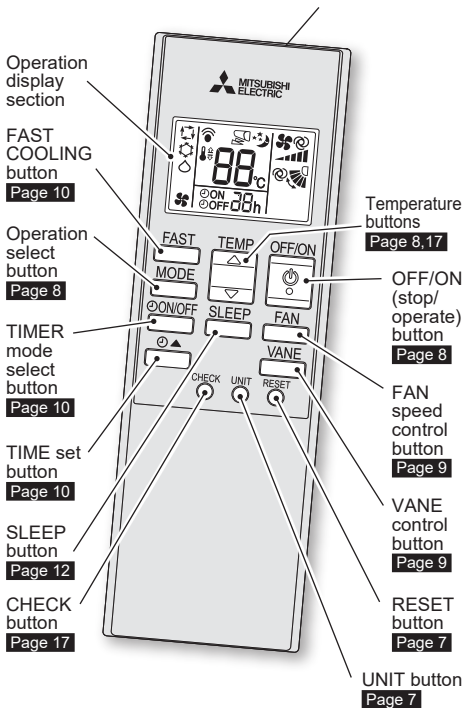

Only use the remote controller provided with the unit.

Do not use other remote controllers.

If two or more indoor units are installed in proximity to one another, an indoor unit that is not intended to be operated may respond to the remote controller.

### Remote controller hook

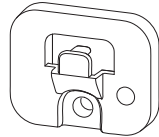

- Install the remote controller hook in a place where the signal can be received by the indoor unit.

# PREPARATION BEFORE OPERATION

## Before operation:

- 1) Turn on the power supply and/or turn the breaker on.
- 2) Prepare the remote controller.

1. Remove the back lid.

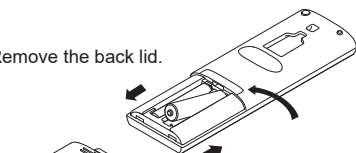

3. Install the back lid.

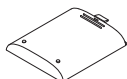

2. Insert the negative pole of AAA alkaline batteries first.

4. Press RESET.

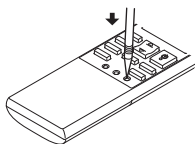

## Note:

- Make sure the polarity of the batteries is correct.
- Do not use manganese batteries and leaking batteries. The remote controller could malfunction.
- Do not use rechargeable batteries.
- Replace all batteries with new ones of the same type.
- Batteries can be used for approximately 1 year. However, batteries with expired shelf lives last shorter.
- Press RESET gently using a thin instrument. If the RESET is not pressed, the remote controller may not operate correctly.

## Note:

### How to set remote controller exclusively for a particular indoor unit

A maximum of 4 indoor units with wireless remote controllers can be set.

To operate the indoor unit individually with each remote controller, assign a number to each remote controller according to the number of the indoor unit. Please set according to the following procedure:

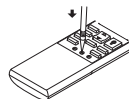

- (1) Turn the breaker OFF for the unit.
- (2) With the remote controller powered OFF, hold down UNIT on the remote controller for 2 seconds to enter the pairing mode. Setting number is displayed in the remote controller.
- (3) Press UNIT again and assign a number to each remote controller. Each press of UNIT advances the number in the following order: 1→2→3→4.

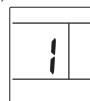



- (4) Press **MODE** to complete the pairing setting.

After you turn the breaker ON, the remote controller that first sends a signal to an indoor unit will be regarded as the remote controller for the indoor unit. Once they are set, the indoor unit will only receive the signal from the assigned remote controller afterwards. The setting of indoor unit will be cancelled, if the breaker is turned OFF or the power supply is shut down.

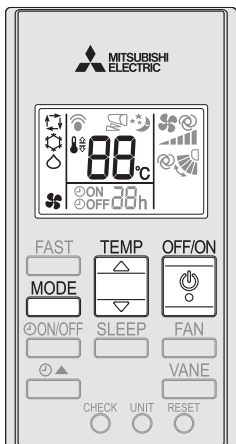

# SELECTING OPERATION MODES



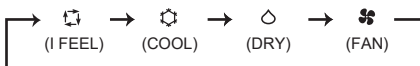

1 Press  to start the operation.

2 Press  to select operation mode. Each press changes mode in the following order:







3 Press  or  to set the temperature. Each press raises or lowers the temperature by 1°C.

Press  to stop the operation.

- The same setting is selected the next time by simply pressing .

## Note: Operation indicator lamp

The operation indicator lamp shows the operation state of the unit.

Indication	Operation state	Room temperature
	The unit is operating to reach the set temperature	About 2°C or more away from set temperature
	The room temperature is approaching the set temperature	About 1 to 2°C from set temperature
	Lit	 Not lit

## I FEEL mode

The unit selects the operation mode according to the room temperature when I FEEL is selected. When the room temperature is higher than 25°C, COOL is selected (set temperature: 24°C). When the room temperature is lower than 25°C, DRY is selected. However, when operation is stopped and then started within 2 hours, the mode which has been selected previously is operated.

## Note:

During COOL operation, the set temperature may not be changed when the room temperature is more than 2°C higher than the set temperature. In this case, please wait until the room temperature drops to within 2°C of the set temperature.

## COOL mode

Enjoy cool air at your desired temperature.

## DRY mode

Dehumidify your room. The room may be cooled slightly. Temperature cannot be set during DRY mode.

## FAN mode

Circulate the air in your room.

# FAN SPEED AND AIRFLOW DIRECTION ADJUSTMENT

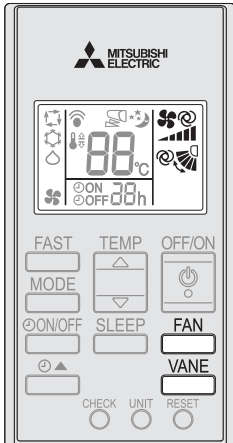

## Fan speed

**1** Press **VANE** to select fan speed. Each press changes fan speed in the following order:

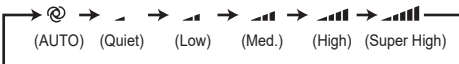

- Two short beeps are heard from the indoor unit when set to AUTO.
- Use higher fan speed to cool the room more powerfully. It is recommended to lower the fan speed once the room is cool.
- Use lower fan speed for quiet operation.
- Use lower fan speed to further lower the outlet temperature and humidity.

## Up-down Airflow direction

**1** Press **VANE** to select airflow direction. Each press changes airflow direction in the following order:

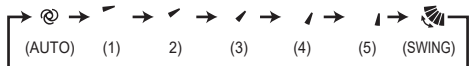

**(AUTO)** .....The vane is set to the most efficient airflow direction. :horizontal position.

**(Manual)** .....For efficient air conditioning, select the upper position for COOL/DRY, and the lower position for FAN. If the lower position is selected during COOL/DRY, the vane automatically moves to the upward position after 0.5 to 1 hour to prevent any condensation from dripping.

**(Swing)** .....The vane moves up and down intermittently.

- Two short beeps are heard from the indoor unit when set to AUTO.

## Left-right Airflow direction

### To change the horizontal airflow direction.

Move the vertical vanes from side to side by pinching the tabs indicated by arrows before starting operation.

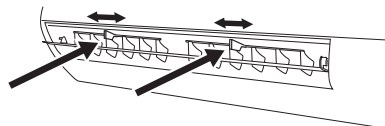

# FAST COOLING OPERATION

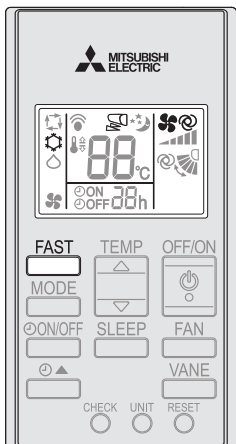

1

Press **FAST** during COOL mode **page 8** to start FAST COOLING operation.

- Fan speed : Exclusive speed for FAST COOLING mode
- Horizontal vane : The vane follows as your selection during Manual/Swing.  
Exclusive position during AUTO operation.

- Temperature cannot be set during FAST COOLING operation.

Press **FAST** again to cancel FAST COOLING operation.

- FAST COOLING operation is also cancelled automatically in 15 minutes, or when the MODE, OFF/ON or FAN button is pressed.

# TIMER OPERATION (ON/OFF TIMER)

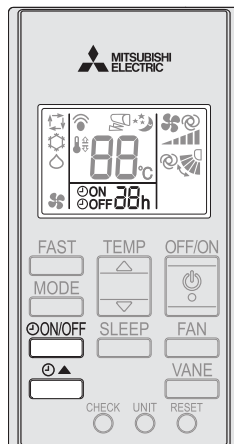

1

Press **ON/OFF** during operation to set the timer.  
Each press changes timer mode in the following order:



2

Press **ON/OFF** to set the time of timer.  
Press increases the set time by 1 hour.

Press **ON/OFF** until "TIMER RELEASE" is selected to release timer.

## Note:

- ON and OFF timers can not be used in combination.
- If power failure occurs while ON/OFF timer is set, see **page 11** "Auto restart function".

## EMERGENCY OPERATION

### When the remote controller cannot be used...

Emergency operation can be activated by pressing the emergency operation switch (E.O. SW) on the indoor unit.



Each time the E.O. SW is pressed, the operation changes in the following order:

#### Operation indicator lamp

Emergency COOL

Stop



Set temperature : 24°C  
Fan speed : Medium  
Horizontal vane : Auto

#### Note:

The first 30 minutes of operation is test run. Temperature control does not work, and fan speed is set to High.

## AUTO RESTART FUNCTION

If a power failure occurs or the main power is turned off during operation, "Auto restart function" automatically starts operation in the same mode as the one set with the remote controller just before the shutoff of the main power. When timer is set, timer setting is cancelled and the unit starts operation when power is resumed.

**If you do not want to use this function, please consult the service representative because the setting of the unit needs to be changed.**

# SLEEP OPERATION

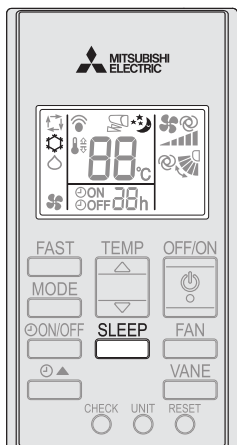

1

Press **SLEEP** during COOL mode **Page 8** to start SLEEP operation.

- Set temperature will change over time.
- Set temperature will be controlled slightly lower for about 2 hours.  
It will help you fall asleep more easily.
- Air direction can be changed as you like.
- SLEEP operation cannot be set when ON timer is on stand-by.

## SLEEP ON

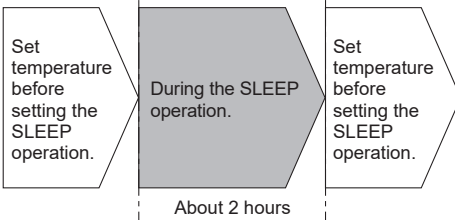

Press **SLEEP** again to cancel SLEEP operation.

- SLEEP operation is also cancelled when the MODE, FAST, OFF/ON or ON TIMER button is pressed.

# CLEANING

## Instructions:

- Switch off the power supply or turn off the breaker before cleaning.
- Be careful not to touch the metal parts with your hands.
- Do not use benzine, thinner, polishing powder, or insecticide.
- Use only clean water or cleaning agents specially formulated for air conditioner.
- Do not use a scrubbing brush or hard materials for cleaning, as they may cause damage to the components or equipment.
- Do not use water hotter than 50°C.
- Do not expose parts to direct sunlight, heat, or fire to dry.
- Do not apply excessive force on the fan as it may cause cracks or breakage.

### Air filter (V air filter) Page 14

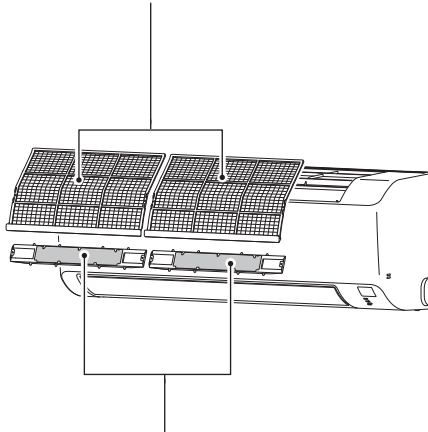

### Air cleaning filter (option) Page 14

# CLEANING

## Air filter (V air filter)

- **Clean every 2 weeks**
- Remove dirt by a vacuum cleaner, or rinse with water.
- After washing with water, dry it well in shade.
- V air filter has a virus-suppressing coating not only to improve air quality but also to eliminate bacteria and viruses.

## Air cleaning filter (Electrostatic anti-allergy enzyme filter, option)

### Back side of air filter

#### Every 3 months:

- Remove dirt by a vacuum cleaner.  
(If dirt cannot be removed, soak the filter and its frame in lukewarm water before rinsing it after that dry it well in shade.)
- Put it back to its original position, and install all tabs of the air cleaning filter.

#### Every year:

- Replace it with a new air cleaning filter for best performance.
- Parts Number

KA09/13/15/18 :	MAC-2322FT	(with frame)
	MAC-2321FT	(without frame)
KA24	MAC-2323FT	(with frame)
	MAC-2321FT	(without frame)

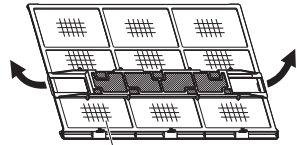

Remove the hooks on both sides and remove from the air filter.

## Air cleaning filter (Microparticle catching filter, option)

Removes the microparticles from the air by means of static electricity.

### Back side of air filter

#### Every 3 months:

- Remove dirt by a vacuum cleaner.
- Put it back to its original position, and install all tabs of the air cleaning filter.
- **Do not wash it with water.**

**Replace it with a new air cleaning filter when tobacco tar or oil stains adhere to it.**

#### Every 3 years:

- Replace it with a new air cleaning filter for best performance.
- Parts Number

KA09/13/15/18 :	MAC-EMF915FT-E	(with frame)
	MAC-EMF925FT-E	(without frame)
KA24	MAC-EMF935FT-E	(with frame)
	MAC-EMF925FT-E	(without frame)

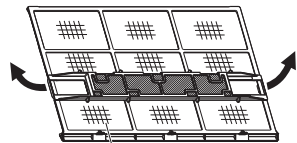

Remove the hooks on both sides and remove from the air filter.

### ! Important

- **Clean the filters regularly for best performance and to reduce power consumption.**
- **Dirty filters cause condensation in the air conditioner which will contribute to the growth of fungi such as mold. It is therefore recommended to clean air filters every 2 weeks.**

# WHEN YOU THINK THAT TROUBLE HAS OCCURRED

Even if these items are checked, when the unit does not recover from the trouble, stop using the air conditioner and consult your dealer.

Symptom	Explanation & Check points
<b>Indoor Unit</b>	
The unit cannot be operated.	<ul style="list-style-type: none"> <li>Is the breaker turned on?</li> <li>Is the power supply plug connected?</li> <li>Is the ON timer set? <b>Page 10</b></li> </ul>
The horizontal vane does not move.	<ul style="list-style-type: none"> <li>Are the horizontal vane and the vertical vane installed correctly?</li> <li>Is the fan guard deformed?</li> </ul>
The unit cannot be operated for about 3 minutes when restarted.	<ul style="list-style-type: none"> <li>This protects the unit according to instructions from the microprocessor. Please wait.</li> </ul>
Mist is discharged from the air outlet of the indoor unit.	<ul style="list-style-type: none"> <li>The cool air from the unit rapidly cools moisture in the air inside the room, and it turns into mist.</li> </ul>
The swing operation of the HORIZONTAL VANE is suspended for a while, then restarted.	<ul style="list-style-type: none"> <li>This is for the swing operation of the HORIZONTAL VANE to be performed normally.</li> </ul>
The air flow direction changes during operation. The direction of the horizontal vane cannot be adjusted with the remote controller.	<ul style="list-style-type: none"> <li>When the unit is operated in COOL or DRY mode, if the operation continues with air blowing down for 0.5 to 1 hour, the direction of the air flow is automatically set to upward position to prevent water from condensing and dripping.</li> </ul>
The unit starts operation by itself when the main power is turned on, though it isn't operated with the remote controller.	<ul style="list-style-type: none"> <li>These models are equipped with an auto restart function. When the main power is turned off without stopping the unit with the remote controller and is turned on again, the unit starts operation automatically in the same mode as the one set with the remote controller just before the shutoff of the main power. Refer to "Auto restart function". <b>Page 11</b></li> </ul>
The indoor unit discolors over time.	<ul style="list-style-type: none"> <li>Although plastic turns yellow due to the influence of some factors such as ultraviolet light and temperature, this has no effect on the product functions.</li> </ul>
<b>Outdoor Unit</b>	
The fan of the outdoor unit does not rotate even though the compressor is running. Even if the fan starts to rotate, it stops soon.	<ul style="list-style-type: none"> <li>When the outside temperature is low during cooling operation, the fan operates intermittently to maintain sufficient cooling capacity.</li> </ul>
Water leaks from the outdoor unit.	<ul style="list-style-type: none"> <li>During COOL and DRY operations, pipe or pipe connecting sections are cooled and this causes water to condense.</li> </ul>
<b>Remote controller</b>	
The display on the remote controller does not appear or it is dim. The indoor unit does not respond to the remote control signal.	<ul style="list-style-type: none"> <li>Are the batteries exhausted? <b>Page 7</b></li> <li>Is the polarity (+, -) of the batteries correct? <b>Page 7</b></li> <li>Are any buttons on the remote controller of other electric appliances being pressed?</li> </ul>

# WHEN YOU THINK THAT TROUBLE HAS OCCURRED

Symptom	Explanation & Check points
<b>Does not cool</b>	
The room cannot be cooled sufficiently.	<ul style="list-style-type: none"> <li>• Is the temperature setting appropriate? <a href="#">Page 8</a></li> <li>• Is the fan setting appropriate? Please change fan speed to High or Super High. <a href="#">Page 9</a></li> <li>• Are the filters clean? <a href="#">Page 13</a></li> <li>• Is the fan or heat exchanger of the indoor unit clean?</li> <li>• Are there any obstacles blocking the air inlet or outlet of the indoor or outdoor unit?</li> <li>• Is a window or door open?</li> <li>• When a ventilation fan or a gas cooker is used in a room, the cooling load increases, resulting in an insufficient cooling effect.</li> <li>• When the outside temperature is high, the cooling effect may not be sufficient.</li> <li>• It may take a certain time to reach the setting temperature or may not reach that depending on the size of the room, the ambient temperature, and the like.</li> </ul>
<b>Airflow</b>	
The air from the indoor unit smells strange.	<ul style="list-style-type: none"> <li>• Are the filters clean? <a href="#">Page 13</a></li> <li>• Is the fan or heat exchanger of the indoor unit clean?</li> <li>• The unit may suck in an odor adhering to the wall, carpet, furniture, cloth, etc. and blow it out with the air.</li> </ul>
<b>Sound</b>	
Cracking sound is heard.	<ul style="list-style-type: none"> <li>• This sound is generated by the expansion/contraction of the front panel, etc. due to change in temperature.</li> </ul>
"Bubbling" sound is heard.	<ul style="list-style-type: none"> <li>• This sound is heard when the outside air is absorbed from the drain hose by turning on the range hood or the ventilation fan, making water flowing in the drain hose to spout out. This sound is also heard when the outside air blows into the drain hose in case the outside wind is strong.</li> </ul>
Mechanical sound is heard from the indoor unit.	<ul style="list-style-type: none"> <li>• This is the switching sound in turning on/off the fan or the compressor.</li> </ul>
The sound of water flowing is heard.	<ul style="list-style-type: none"> <li>• This is the sound of refrigerant or condensed water flowing in the unit.</li> </ul>
Hissing sound is sometimes heard.	<ul style="list-style-type: none"> <li>• This is the sound when the flow of refrigerant inside the unit is switched.</li> </ul>

**In the following cases, stop using the air conditioner and consult your dealer.**

- When water leaks or drips from the indoor unit.
- When the left/upper operation indicator lamp blinks. [Page 17](#)  
Except for when the lamp of a multi unit blinks while the unit is on standby.
- When the breaker trips frequently.
- The remote control signal is not received in a room where an electronic ON/OFF type fluorescent lamp (inverter-type fluorescent lamp, etc.) is used.
- Operation of the air conditioner interferes with radio or TV reception. An amplifier may be required for the affected device.
- When an abnormal sound is heard.
- When any refrigerant leakage is found.

# ERROR CODE DISPLAY MODE

**Error code can be checked on the display of remote controller while the left/upper operation indicator lamp on the indoor unit is blinking.**

Follow the procedure below to check the error code.

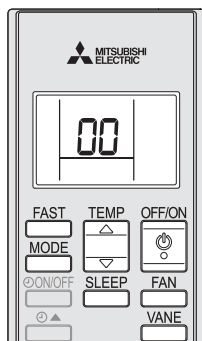

An example of error code (00)

## 1

### Error code display

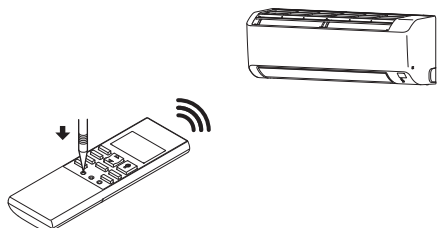

- The remote controller is powered OFF.
- Get close to the front of the indoor unit, point the remote controller at the receiving section of the indoor unit, and keep pressing CHECK with a fine-tipped object.
- "00" will be shown in the display.
- Keep pointing the remote controller at the receiving section of the indoor unit until the indoor unit beeps.
- If the indoor unit does not beep, get closer to the indoor unit and keep pressing CHECK again.
- If the indoor unit still does not beep, turn off the power of appliance such as fluorescent lamp and TV which might cause noise, then try again. (If the battery replacement indicator lights up, replace the batteries with new ones.)
- When the display of the remote controller shows "00" and the indoor unit beeps 2 times, it means the unit has no error.
- When the display of the remote controller shows "00" and the indoor unit beeps 1 time, it means the unit has an error. Follow the procedure below and diagnose the error.

## 2

### Error code check

Press or to change an error code.

Each press changes the error code

shown on the remote controller in ascending order (A to Z) as below.

00 → E6 → . . . . . → UP

Each press changes the error code in descending order (Z to A).

Check the error codes 1 by 1 to send the signal.

The indoor unit beeps 2 times

: The unit has the error corresponding to the error code. Refer to the error code table and confirm the abnormal point.

The indoor unit beeps 1 time

: The unit has no error. Repeat checking.

The indoor unit does not beep

: The diagnosis gets a fail. Try again.

- When the unit has an error, the air conditioner needs to be inspected and repaired. Stop using the air conditioner, turn off the breaker and contact your dealer.

### Note:

Pressing other buttons than or cancels the error code display mode of the remote controller.

If the remote controller is operated while the operation indicator lamp is not blinking, the accurate error code might not be shown.

# ERROR CODE DISPLAY MODE

## Error code of remote controller

Object	Code	Abnormal point	
	00	None (Normal)	
Indoor unit	E6	Serial signal	
	E7		
	Fb	Indoor control system	
	P1	Room temperature thermistor	
	P2	Indoor coil thermistor	
	P9		
	Pb	Indoor fan motor	
Outdoor unit	E8	Indoor/outdoor communication, receiving error	
	E9		
	EC		
	FC	Nonvolatile memory data	
	Fd	Different voltage	
	P8	4-way valve/Pipe temperature	
	PL	Outdoor refrigerant system	
	U3	Discharge temperature thermistor	
	U4		Defrost thermistor
			Fin temperature thermistor
			P.C. board temperature thermistor
			Ambient temperature thermistor
			Outdoor heat exchanger temperature thermistor
	UE	Stop valve (Closed valve)	
UP	Outdoor power system		

## WHEN THE AIR CONDITIONER IS NOT GOING TO BE USED FOR A LONG TIME

- 1 Operate by COOL mode with the highest temperature set or FAN mode for 3 to 4 hours. **Page 8**
  - This dries the inside of the unit.
  - Moisture in the air conditioner contributes to growth of fungi, such as mold.

- 2 Press  to stop the operation.

- 3 Turn off the breaker and/or disconnect the power supply plug.

- 4 Remove all batteries from the remote controller.

## When using the air conditioner again:

- 1 Clean the air filter. **Page 13**
- 2 Check that the air inlet and outlet of the indoor and outdoor units are not blocked.
- 3 Check that the earth is connected correctly.
- 4 Refer to the “PREPARATION BEFORE OPERATION”, and follow the instructions. **Page 7**

## INSTALLATION PLACE AND ELECTRICAL WORK

### Installation place

Avoid installing the air conditioner in the following places.

- Where there is much machine oil.
- Salty places such as the seaside.
- Where sulfide gas is generated such as hot spring, sewage, waste water.
- Where oil is splashed or where the area is filled with oily smoke (such as cooking areas and factories, in which the properties of plastic could be changed and damaged).
- Where there is high-frequency or wireless equipment.
- Where the air from the outdoor unit air outlet is blocked.
- Where the operation sound or air from the outdoor unit bothers the house next door.
- The mounting height of indoor unit 2.5 m or more is recommended. If it is impossible, please consult your dealer.
- The indoor unit must be installed in rooms which exceed the floor space specified. Please consult your dealer.
- Do not operate the air conditioner during interior construction and finishing work, or while waxing the floor. Before operating the air conditioner, ventilate the room well after such work is performed. Otherwise, it may cause volatile elements to adhere inside the air conditioner, resulting in water leakage or scattering of dew.

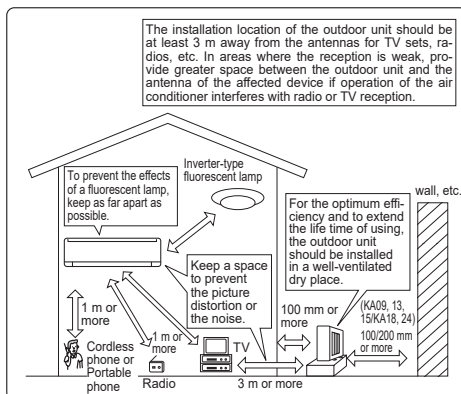

### Electrical work

- Provide an exclusive circuit for the power supply of the air conditioner.
- Be sure to observe the breaker capacity.

If you have any questions, consult your dealer.

# SPECIFICATIONS

Model		MSY-KA09VF	MSY-KA13VF	MSY-KA15VF
Dimensions H × W × D (mm)	Indoor	290 × 799 × 233	290 × 799 × 233	290 × 799 × 233
	Outdoor	454 × 660 × 235	454 × 660 × 235	538 × 699 × 249
Weight (kg)	Indoor	7.9	8.3	8.3
	Outdoor	17.8	18.0	21.5

Model		MSY-KA18VF	MSY-KA24VF
Dimensions H × W × D (mm)	Indoor	290 × 799 × 233	290 × 999 × 233
	Outdoor	545 × 780 × 294	545 × 780 × 294
Weight (kg)	Indoor	8.4	10.9
	Outdoor	26.5	27.0

## Guaranteed operating range

	Indoor	Outdoor
Upper limit	32°C DB 23°C WB	46°C DB —
Lower limit	21°C DB 15°C WB	21°C DB —





DB: Dry Bulb  
WB: Wet Bulb

## สารบัญ

■ ข้อควรระวังเพื่อความปลอดภัย	1
■ ชื่อของส่วนประกอบต่างๆ	5
■ การเตรียมตัวก่อนใช้งาน	7
■ การเลือกโหมดการใช้งาน	8
■ การปรับทิศทางและความเร็วของลม	9
■ การทำงานแบบ FAST COOLING	10
■ การตั้งเวลาเปิด/ปิดเครื่อง (การตั้งเวลา ON/OFF)	10
■ ระบบการทำงานฉุกเฉิน	11
■ ฟังก์ชันการเริ่มต้นการทำงานใหม่โดยอัตโนมัติ	11
■ การทำงานแบบ SLEEP	12
■ การทำความสะอาด	13
■ เมื่อท่านคิดว่าเครื่องปรับอากาศของท่านมีปัญหา	15
■ โหมดแสดงรหัสความผิดปกติ	17
■ เมื่อไม่ได้ใช้เครื่องปรับอากาศเป็นเวลานาน	19
■ สถานที่ติดตั้งและงานทางด้านไฟฟ้า	19
■ ข้อมูลจำเพาะ	20

## ข้อควรระวังเพื่อความปลอดภัย

### ความหมายของสัญลักษณ์ที่แสดงบนเครื่องภายในบ้านและ/หรือเครื่องภายนอกบ้าน

	คำเตือน (มีความเสี่ยงต่อการเกิดอัคคีภัย)	เครื่องปรับอากาศเครื่องนี้ใช้น้ำยาทำความเย็นที่ติดไฟได้ง่าย หากน้ำยาทำความเย็นรั่วไหลและสัมผัสกับไฟหรือชิ้นส่วนที่ให้ความร้อน จะเกิดก๊าซที่เป็นอันตรายและมีความเสี่ยงต่อการเกิดอัคคีภัย
	อ่านคู่มือการใช้งานอย่างละเอียดก่อนการใช้งาน	
	เจ้าหน้าที่ซ่อมบำรุงต้องอ่านคู่มือการใช้งานและคู่มือการติดตั้งอย่างละเอียดก่อนการทำงาน	
	ศึกษาข้อมูลเพิ่มเติมได้จากคู่มือการใช้งาน คู่มือการติดตั้ง เป็นต้น	







- เนื่องจากมีการใช้อุปกรณ์ชิ้นส่วนทางเครื่องกลและชิ้นส่วนที่อาจก่อให้เกิดไฟดูดในผลิตภัณฑ์นี้ กรุณาตรวจสอบให้แน่ใจก่อนว่าได้อ่าน “ข้อควรระวังเพื่อความปลอดภัย” ก่อนใช้งาน
- เนื่องจากเครื่องหมายคำเตือนที่แสดงเหล่านี้มีความสำคัญสำหรับความปลอดภัย จึงควรแน่ใจว่าได้ตรวจสอบเครื่องหมายเหล่านี้แล้ว
- หลังจากอ่านคู่มือการใช้เล่มนี้ โปรดเก็บรักษาคู่มือเล่มนี้พร้อมคู่มือติดตั้งไว้ในที่ที่สะดวกสำหรับการอ้างอิงในครั้งต่อไป
- ความมั่นใจว่าท่านได้รับใบรับประกันจากตัวแทนจำหน่ายของท่าน และกรุณาตรวจสอบว่าวันที่ซื้อ ชื่อร้าน และรายละเอียดอื่นๆ ได้เขียนกำกับไว้อย่างถูกต้อง







### เครื่องหมายและความหมาย

- ⚠ คำเตือน : ถ้าใช้เครื่องโดยไม่ปฏิบัติตามคำเตือน มีความเป็นไปได้สูงที่จะก่อให้เกิดอันตรายอย่างรุนแรง เช่น อาจถึงแก่ชีวิต ได้รับบาดเจ็บสาหัส เป็นต้น
- ⚠ ข้อควรระวัง : ถ้าใช้เครื่องอย่างไม่ถูกวิธี อาจเป็นสาเหตุให้เกิดอันตรายอย่างรุนแรง ขึ้นอยู่กับสภาพการใช้งานนั้นๆ





# ข้อควรระวังเพื่อความปลอดภัย

## ความหมายของสัญลักษณ์ที่ใช้ในคู่มือฉบับนี้





-  : ห้ามปฏิบัติโดยเด็ดขาด
-  : ระวังอันตรายจากการถูกไฟดูด
-  : ควรปฏิบัติตามคำแนะนำ
-  : ให้แน่ใจว่าได้ถอดปลั๊กออกจากแหล่งจ่ายไฟแล้ว
-  : ห้ามสูบบุหรี่หรือท่อนไม้ ฯลฯ เป็นอันขาด
-  : อย่าสัมผัสเบรกเกอร์
-  : อย่าขึ้นไปเหยียบหรือวางสิ่งของใดๆ บนเครื่องภายใน/ภายนอกบ้าน
-  : มีความเสี่ยงต่อการเกิดอัคคีภัย

 คำเตือน	
	<p>ห้ามต่อสายไฟโดยใช้สายต่อไฟ หรือเสียบปลั๊กร่วมกับเครื่องใช้ไฟฟ้าอื่นๆ</p> <ul style="list-style-type: none"> <li>• เพราะอาจก่อให้เกิดภาวะความร้อนสูง ไฟไหม้ หรือไฟดูดได้</li> </ul> <p>ความมั่นใจว่าปลั๊กไฟไม่มีสิ่งสกปรก และควรเสียบปลั๊กเข้ากับเต้ารับให้แน่น</p> <ul style="list-style-type: none"> <li>• ปลั๊กที่สกปรกอาจก่อให้เกิดไฟไหม้ หรือไฟดูดได้</li> </ul> <p>ห้ามรวม, ดึง, ทำความเสียหาย หรือตัดแปลงสายไฟ และ อย่าให้มีความร้อนหรือวางวัตถุหนักบนสายไฟ</p> <ul style="list-style-type: none"> <li>• เพราะอาจก่อให้เกิดไฟไหม้ หรือไฟดูดได้</li> </ul> <p>ห้ามสัมผัสเบรกเกอร์เปิด/ปิด หรือถอดปลั๊ก/เสียบปลั๊กในขณะที่เครื่องกำลังทำงาน</p> <ul style="list-style-type: none"> <li>• เพราะอาจก่อให้เกิดไฟไหม้เนื่องจากประกายไฟได้</li> <li>• ให้แน่ใจว่าได้สัมผัสเบรกเกอร์แล้ว หรือถอดปลั๊กไฟออกแล้ว หลังจากที่ได้ปิดเครื่องภายในบ้านด้วยรีโมทคอนโทรล</li> </ul> <p>ห้ามทำให้ผิวหนังสัมผัสกับอากาศเย็นโดยตรงเป็นเวลานาน</p> <ul style="list-style-type: none"> <li>• เพราะอาจทำให้ไม่สบายได้</li> </ul> <p>อย่าติดตั้ง เคลื่อนย้าย หรือซ่อมเครื่องด้วยตนเอง</p> <ul style="list-style-type: none"> <li>• การใช้งานเครื่องปรับอากาศไม่ถูกวิธีอาจทำให้เกิดไฟไหม้ ไฟดูด เป็นอันตราย หรือน้ำรั่วซึม ฯลฯ ควรปรึกษาตัวแทนจำหน่ายของท่าน</li> <li>• หากสายไฟชำรุด ต้องให้ผู้ผลิตหรือตัวแทนผู้ให้บริการจัดการเปลี่ยนสายไฟให้ เพื่อหลีกเลี่ยงอันตรายที่อาจเกิดขึ้น</li> </ul> <p>เมื่อติดตั้ง, ย้าย หรือซ่อมบำรุงเครื่อง ควรตรวจสอบให้แน่ใจว่าไม่มีสารอินดีน นอกเหนือจากนํ้ายาทำความเย็นที่กำหนดไว้ (R32) ผ่านเข้าไปในวงจรสารทำความเย็น</p> <ul style="list-style-type: none"> <li>• สารอินดีนนอกเหนือจากที่กำหนดไว้ เช่น อากาศ อาจเป็นสาเหตุให้แรงดันเพิ่มสูงผิดปกติ และก่อให้เกิดการระเบิดหรือการบาดเจ็บได้</li> <li>• การใช้นํ้ายาทำความเย็นอื่นนอกเหนือจากที่กำหนดสำหรับระบบอาจทำให้เครื่องเกิดขัดข้อง, ระบบทำงานผิดปกติ, หรือเกิดการชำรุด ในกรณีนี้ร้ายแรงที่สุด อาจทำให้ระบบรักษาความปลอดภัยของผลิตภัณฑ์ได้ออกแบบไว้ไม่สามารถทำงานได้</li> </ul> <p>ไม่ควรให้บุคคล (รวมทั้งเด็กเล็ก) ที่มีสภาพร่างกายไม่แข็งแรง สภาพการรับรู้หรือจิตใจไม่ปกติ หรือขาดประสบการณ์และความรู้ ความเข้าใจในอุปกรณ์นี้ไปใช้งาน เว้นแต่จะอยู่ในการควบคุมดูแล หรือได้รับคำแนะนำในการใช้งานจากผู้รับผิดชอบต่อความปลอดภัยของบุคคลนั้นๆ ได้</p> <p>เด็กเล็กควรได้รับการดูแลเพื่อป้องกันไม่ให้นํ้าอุปกรณ์นี้ไปเล่น</p>
 	<p>ห้ามสูบบุหรี่ กิ่งไม้ หรือวัตถุอื่นๆ เข้าไปในช่องลมเข้าหรือช่องลมออก</p> <ul style="list-style-type: none"> <li>• เนื่องจากไฟพัดหมุนด้วยความเร็วสูงในขณะที่เครื่องทำงาน อาจเป็นสาเหตุให้เกิดอาการบาดเจ็บได้</li> </ul>
 	<p>เมื่อเกิดสิ่งผิดปกติ (เช่น กลิ่นเหม็นไหม้ เป็นต้น) ให้ปิดเครื่องปรับอากาศและถอดปลั๊กไฟ หรือสัมผัสเบรกเกอร์</p> <ul style="list-style-type: none"> <li>• หากเครื่องปรับอากาศยังถูกใช้งานต่อไปทั้งๆ ที่อยู่ในสภาพผิดปกติ อาจเป็นสาเหตุให้เครื่องทำงานผิดพลาด ไฟไหม้ หรือไฟดูด ฯลฯ ในกรณีนี้ โปรดปรึกษาตัวแทนจำหน่ายของท่าน</li> </ul>
 	<p>หากเครื่องปรับอากาศไม่ทำความเย็นหรือความร้อน เป็นไปได้ว่าอาจเกิดการรั่วของนํ้ายาทำความเย็น หากพบการรั่วไหลของนํ้ายาทำความเย็น ให้หยุดการทำงานและระบายอากาศภายในห้อง และปรึกษาตัวแทนจำหน่ายทันที หากจำเป็นต้องเติมนํ้ายาทำความเย็น โปรดสอบถามรายละเอียดจากช่างซ่อมบำรุง</p> <p>นํ้ายาทำความเย็นที่ซึมในเครื่องปรับอากาศนั้นไม่เป็นอันตราย โดยปกติแล้วนํ้ายาทำความเย็นจะไม่รั่ว อย่างไรก็ตาม หากนํ้ายาทำความเย็นรั่วไหลและสัมผัสกับไฟหรือชิ้นส่วนที่ให้ความร้อน เช่น เครื่องทำความร้อนที่ใช้ฟอสเฟต เครื่องทำความร้อนที่ใช้หมันก๊าด หรือเตาทำอาหาร จะเกิดก๊าซที่เป็นอันตรายและมีความเสี่ยงต่อการเกิดอัคคีภัย</p>

# ข้อควรระวังเพื่อความปลอดภัย





 คำเตือน	
	<p>ผู้ใช้งานไม่ควรพยายามล้างเครื่องปรับอากาศภายในบ้านด้วยตนเอง หากจำเป็นต้องทำความสะอาดภายในตัวเครื่องโปรดติดต่อตัวแทนจำหน่ายของท่าน</p> <ul style="list-style-type: none"> <li>การใช้สารทำความสะอาดที่ไม่เหมาะสมอาจทำให้วัสดุที่เป็นพลาสติกภายในตัวเครื่องชำรุดเสียหาย ซึ่งเป็นสาเหตุให้เกิดน้ำรั่วซึม หากสารทำความสะอาดสัมผัสกับชิ้นส่วนอิเล็กทรอนิกส์หรือมอเตอร์ อาจทำให้ชำรุดเสียหาย เกิดควัน หรือไฟไหม้ได้</li> <li>อุปกรณ์นี้ต้องจัดเก็บภายในห้องโดยไม่ใช้งานแหล่งจุดติดไฟอย่างต่อเนื่อง (เช่น เบลวไฟ เครื่องใช้ก๊าซที่กำลังทำงาน) หรือเครื่องทำความร้อนไฟฟ้าที่กำลังทำงาน)</li> <li>โปรดทราบว่าน้ำยาทำความเย็นอาจไม่มีกลิ่น</li> <li>ห้ามใช้วิธีการในการเร่งความเร็วกระบวนการละลายน้ำแข็งหรือการทำความสะอาดอุปกรณ์นอกเหนือไปจากวิธีการที่แนะนำโดยผู้ผลิต</li> <li>ห้ามเจาะหรือเผาไหม้</li> </ul> <p>เครื่องภายในบ้านต้องติดตั้งภายในห้องที่มีพื้นที่เกินกว่าที่กำหนดไว้ โปรดปรึกษาตัวแทนจำหน่ายของท่าน</p>
 ข้อควรระวัง	
	<p>ห้ามสัมผัสช่องลมเข้า หรือบานเก็ลตะลุมิเนียมของเครื่องภายใน/ภายนอกบ้าน</p> <ul style="list-style-type: none"> <li>อาจเป็นสาเหตุให้เกิดอาการบาดเจ็บได้</li> </ul> <p>ห้ามฉีดยาฆ่าแมลง หรือสเปรย์ที่ติดไฟง่ายเข้าไปในเครื่องปรับอากาศ</p> <ul style="list-style-type: none"> <li>เพราะอาจเป็นสาเหตุให้เกิดไฟไหม้ หรือทำให้เครื่องปรับอากาศเสียหายได้</li> </ul> <p>ห้ามให้สัตว์เลี้ยง หรือต้นไม้สัมผัสกับอากาศเย็นโดยตรง</p> <ul style="list-style-type: none"> <li>อาจเป็นอันตรายต่อสัตว์เลี้ยง และต้นไม้</li> </ul> <p>ห้ามวางเครื่องใช้ไฟฟ้าอื่นๆ หรือเฟอร์นิเจอร์ใต้เครื่องภายใน/ภายนอกบ้าน</p> <ul style="list-style-type: none"> <li>อาจมีน้ำหยดจากตัวเครื่อง ซึ่งก่อให้เกิดความเสียหาย หรือการทำงานผิดพลาด</li> </ul> <p>ห้ามวางเครื่องปรับอากาศบนฐานที่ชำรุด</p> <ul style="list-style-type: none"> <li>เครื่องอาจตกหล่น และทำให้บาดเจ็บได้</li> </ul> <p>ห้ามเหยียบบนผนังที่ไม่มั่นคงเพื่อใช้งาน หรือทำความสะอาดตัวเครื่อง</p> <ul style="list-style-type: none"> <li>เพราะอาจตกลงมา ทำให้ได้รับบาดเจ็บ</li> </ul> <p>ห้ามดึงสายไฟ</p> <ul style="list-style-type: none"> <li>อาจทำให้ส่วนแกนของสายไฟหัก ซึ่งจะก่อให้เกิดภาวะความร้อนสูงหรือไฟไหม้</li> </ul> <p>ห้ามชาร์จไฟ หรือแยกส่วนแบตเตอรี่ และห้ามโยนแบตเตอรี่ลงในกองไฟ</p> <ul style="list-style-type: none"> <li>จะทำให้แบตเตอรี่รั่ว ก่อให้เกิดไฟไหม้ หรือการระเบิดได้</li> </ul> <p>อย่าใช้งานเครื่องนานเกิน 4 ชั่วโมง ที่ความชื้นสูง (80% RH ขึ้นไป) และ/หรือเปิดหน้าต่างหรือประตูทิ้งไว้</p> <ul style="list-style-type: none"> <li>เพราะอาจทำให้น้ำหยดในเครื่องปรับอากาศและไหลเปียกหรือทำให้เฟอร์นิเจอร์เสียหายได้</li> <li>หยดน้ำในเครื่องปรับอากาศอาจทำให้เชื้อต่างๆ เช่น เชื้อรา เจริญเติบโตได้</li> </ul> <p>ห้ามใช้เครื่องปรับอากาศสำหรับจุดประสงค์อื่นๆ เช่น เก็บอาหาร เลี้ยงสัตว์ ปลูกต้นไม้ หรือเก็บรักษาอุปกรณ์ที่ต้องการความเย็นหรือคลิปลดอุ</p> <ul style="list-style-type: none"> <li>อาจทำให้คุณภาพของสิ่งเหล่านั้นลดลง หรือเป็นอันตรายต่อสัตว์เลี้ยงและต้นไม้ได้</li> </ul> <p>ห้ามเครื่องใช้ที่มีการเผาไหม้สัมผัสกับลมโดยตรง</p> <ul style="list-style-type: none"> <li>อาจทำให้การเผาไหม้ไม่สมบูรณ์</li> </ul> <p>อย่านำแบตเตอรี่ใส่ปากไม่ว่าจะด้วยเหตุผลใดๆ เพื่อหลีกเลี่ยงการกลืนลงคอ โดยไม่ได้ตั้งใจ</p> <ul style="list-style-type: none"> <li>การกลืนแบตเตอรี่ลงคออาจทำให้เกิดการหายใจติดขัดและ/หรือ เป็นพิษต่อร่างกาย</li> </ul>
	<p>ก่อนทำความสะอาดเครื่องปรับอากาศ ควรปิดสวิตช์และถอดปลั๊กหรือสับเบรกเกอร์ลง</p> <ul style="list-style-type: none"> <li>เนื่องจากใบพัดในตัวเครื่องหมุนด้วยความเร็วขณะเครื่องทำงาน ซึ่งอาจเป็นสาเหตุให้เกิดอาการบาดเจ็บได้</li> </ul> <p>เมื่อไม่ต้องการใช้งานเครื่องปรับอากาศเป็นเวลานาน ควรถอดปลั๊กหรือสับเบรกเกอร์ลง</p> <ul style="list-style-type: none"> <li>ตัวเครื่องอาจสะสมสิ่งสกปรก ซึ่งจะก่อให้เกิดภาวะความร้อนสูง หรือไฟไหม้ได้</li> </ul> <p>ควรเปลี่ยนแบตเตอรี่ของรีโมทคอนโทรลทั้งหมดพร้อมกันและเป็นชนิดเดียวกัน</p> <ul style="list-style-type: none"> <li>การใช้แบตเตอรี่เก่าพร้อมับแบตเตอรี่ใหม่อาจก่อให้เกิดภาวะความร้อนสูง การรั่วซึม หรือการระเบิด</li> </ul> <p>หากของเหลวในแบตเตอรี่ไหลมาสัมผัสกับผิวหนังหรือเสื้อผ้าของท่าน ควรล้างออกให้หมดด้วยน้ำสะอาด</p> <ul style="list-style-type: none"> <li>หากของเหลวในแบตเตอรี่สัมผัสกับดวงตา ควรล้างออกให้หมดด้วยน้ำสะอาด และพบแพทย์โดยทันที</li> </ul>

# ข้อควรระวังเพื่อความปลอดภัย

 ข้อควรระวัง	
	<p>ควรตรวจให้แน่ใจว่าพื้นที่นั้นจะมีการระบายอากาศที่สะดวกที่เครื่องปรับอากาศทำงานพร้อมกับเครื่องใช้ที่มีการเผาไหม้</p> <ul style="list-style-type: none"> <li>การระบายอากาศที่ไม่ดีเพียงพอ อาจทำให้เกิดภาวะขาดออกซิเจนได้</li> </ul> <p>สับเบรกเกอร์ลง หากท่านได้ยินเสียงฟ้าร้อง และมีความเป็นไปได้ที่จะเกิดฟ้าผ่า</p> <ul style="list-style-type: none"> <li>เครื่องอาจชำรุด หากโดนฟ้าผ่า</li> </ul> <p>หลังจากใช้เครื่องปรับอากาศมาเป็นเวลานาน ควรตรวจสอบ และทำการบำรุงรักษานอกเหนือไปจากการทำความสะอาดตามปกติ</p> <ul style="list-style-type: none"> <li>สิ่งสกปรกหรือฝุ่นในตัวเครื่องอาจก่อให้เกิดกลิ่นอันไม่พึงประสงค์ ซึ่งมีส่วนทำให้เกิดเชื้อราได้ หรืออุดตันทางระบายน้ำ และทำให้น้ำรั่วจากเครื่องภายในบ้าน โปรดปรึกษาตัวแทนจำหน่ายของท่าน เพื่อทำการตรวจสอบและบำรุงรักษา ซึ่งต้องอาศัยความชำนาญเฉพาะทาง</li> </ul>
	<p>ห้ามใช้สวิตช์ขณะมือเปียก</p> <ul style="list-style-type: none"> <li>อาจทำให้ไฟดูดได้</li> </ul> <p>ห้ามทำความสะอาดเครื่องปรับอากาศด้วยน้ำ หรือวางภาชนะที่บรรจุน้ำอยู่ เช่น แจกันดอกไม้ ฯลฯ ลงบนตัวเครื่อง</p> <ul style="list-style-type: none"> <li>อาจทำให้เกิดไฟไหม้ หรือไฟดูดได้</li> </ul>
	<p>ห้ามเหยียบ หรือวางวัตถุใดๆ ลงบนเครื่องภายในบ้าน</p> <ul style="list-style-type: none"> <li>เพราะอาจทำให้เกิดอาการบาดเจ็บได้ หากท่านหรือวัตถุดังกล่าวตกลงมา</li> </ul>

 สิ่งสำคัญ	
<p>แผ่นกรองที่สกปรกจะทำให้เกิดหยดน้ำในเครื่องปรับอากาศซึ่งทำให้เชื้อต่างๆ เช่น เชื้อราเจริญเติบโตได้ ฉะนั้น จึงควรทำความสะอาดแผ่นกรองอากาศทุก 2 สัปดาห์</p>	

## สำหรับการติดตั้ง

 คำเตือน	
	<p>กรุณาติดต่อตัวแทนจำหน่ายของท่านเพื่อติดตั้งเครื่องปรับอากาศ</p> <ul style="list-style-type: none"> <li>อย่าติดตั้งเครื่องด้วยตนเอง เนื่องจากติดตั้งจำเป็นต้องใช้ความรู้และความชำนาญเฉพาะทาง การติดตั้งเครื่องปรับอากาศที่ไม่ถูกต้องอาจก่อให้เกิดน้ำรั่ว ไฟไหม้ หรือไฟดูดได้</li> </ul> <p>จัดให้มีแหล่งจ่ายไฟโดยเฉพาะสำหรับเครื่องปรับอากาศ</p> <ul style="list-style-type: none"> <li>แหล่งจ่ายไฟที่ไม่ได้จัดไว้โดยเฉพาะ อาจทำให้เกิดภาวะความร้อนสูง หรือไฟไหม้ได้</li> </ul> <p>ห้ามติดตั้งตัวเครื่องในบริเวณที่อาจมีก๊าซที่ติดไฟได้ง่ายรั่วไหลได้</p> <ul style="list-style-type: none"> <li>หากก๊าซรั่ว และสะสมอยู่รอบเครื่องภายในบ้าน อาจทำให้เกิดการระเบิดได้</li> </ul>
	<p>การต่อสายดินให้ถูกต้อง</p> <ul style="list-style-type: none"> <li>ห้ามต่อสายดินกับท่อก๊าซ ท่อน้ำ สายล่อฟ้า หรือสายดินของโทรศัพท์ การต่อสายดินที่ไม่ถูกต้อง อาจก่อให้เกิดไฟดูดได้</li> </ul>
 ข้อควรระวัง	
	<p>ติดตั้งเบรกเกอร์ป้องกันไฟรั่ว ทั้งนี้ ขึ้นอยู่กับตำแหน่งการติดตั้งเครื่องปรับอากาศ (เช่น บริเวณที่มีความชื้นสูง)</p> <ul style="list-style-type: none"> <li>หากไม่มีการติดตั้งเบรกเกอร์ป้องกันไฟรั่ว อาจก่อให้เกิดไฟดูดได้</li> </ul> <p>ให้แน่ใจว่าน้ำระบายออกจากตัวเครื่องอย่างถูกต้อง</p> <ul style="list-style-type: none"> <li>หากทางระบายน้ำติดตั้งไม่ถูกต้อง น้ำอาจหยดลงมาจากเครื่องภายในภายนอกบ้าน และทำให้เฟอร์นิเจอร์เปียกและเสียหายได้</li> </ul>

ในกรณีที่เกิดสภาวะผิดปกติ  
หยุดใช้งานเครื่องปรับอากาศทันที และปรึกษาตัวแทนจำหน่ายของท่าน

# ชื่อของส่วนประกอบต่าง ๆ

## เครื่องภายในบ้าน

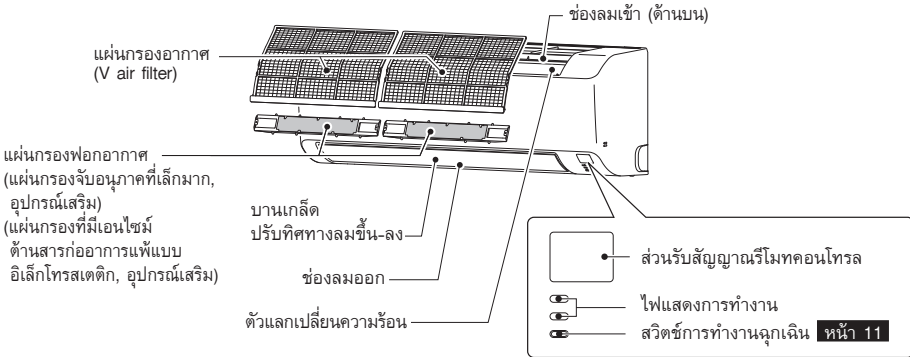

## เครื่องภายนอกบ้าน

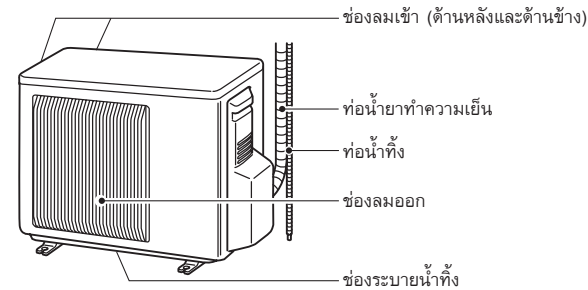

ลักษณะของเครื่องภายนอกบ้านอาจแตกต่างกันออกไป

# ชื่อของส่วนประกอบต่าง ๆ

## รีโมทคอนโทรล

ส่วนส่งสัญญาณ  
ระยะที่สามารถส่งสัญญาณได้:  
ประมาณ 6 เมตร\*  
เสียงบีบจะดังขึ้นจากตัวเครื่องภายในบ้าน  
เมื่อเครื่องได้รับสัญญาณ  
\* ดู **หน้า 17** สำหรับโหมดแสดงรหัส  
ความผิดปกติ

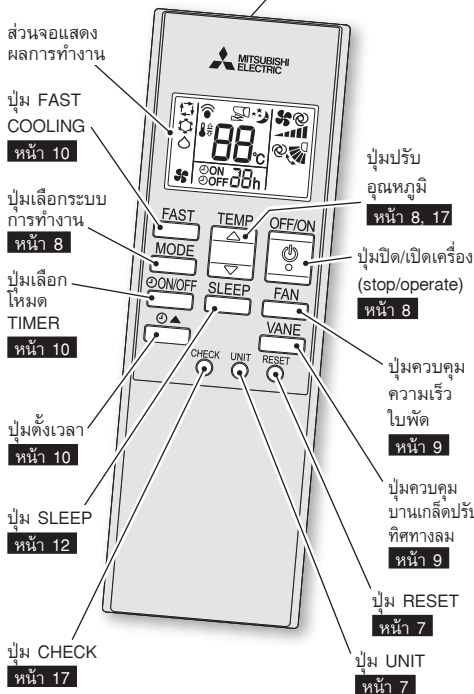

ใช้รีโมทคอนโทรลที่จัดเตรียมมากับเครื่องเท่านั้น ห้ามใช้รีโมทคอนโทรลอันอื่น หากมีการติดตั้งเครื่องภายในบ้านตั้งแต่ 2 เครื่องขึ้นไป ใกล้เคียง กัน เครื่องภายในบ้านที่ไม่ได้ใช้งานอาจตอบรับการสั่งงานจากรีโมทคอนโทรลได้

## ที่วางรีโมทคอนโทรล

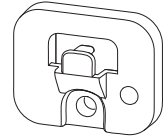

- ติดตั้งที่วางรีโมทคอนโทรลในตำแหน่งที่เครื่องภายในบ้านสามารถรับสัญญาณได้

# การเตรียมตัวก่อนใช้งาน

ก่อนใช้งาน:

- 1) เปิดแหล่งจ่ายไฟฟ้า และ/หรือสับเบรกเกอร์ขึ้น
- 2) เตรียมรีโมทคอนโทรล

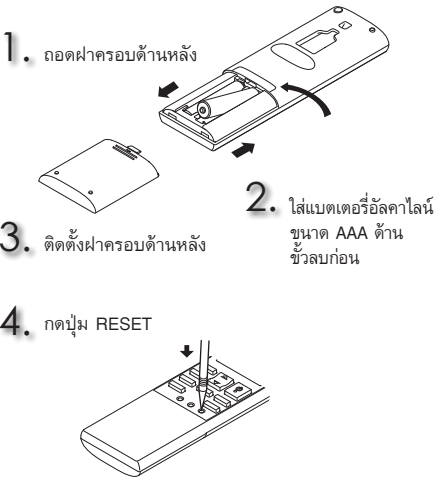

## หมายเหตุ:

- ตรวจสอบว่าใส่ขั้วแบตเตอรี่ถูกต้อง
- อย่าใช้แบตเตอรี่ที่เป็นแมงกานีส และแบตเตอรี่ที่มีรอยรั่ว
- รีโมทคอนโทรลอาจทำงานผิดพลาดได้
- ห้ามใช้แบตเตอรี่ชนิดชาร์จไฟได้
- เมื่อเปลี่ยนแบตเตอรี่ใหม่ ควรใช้แบตเตอรี่ชนิดเดียวกันทั้งหมด
- แบตเตอรี่มีอายุการใช้งานประมาณ 1 ปี อย่างไรก็ตาม แบตเตอรี่อาจหมดเร็วกว่ากำหนด
- กดปุ่ม RESET เบาๆ โดยใช้เครื่องมือชิ้นเล็กๆ หากไม่กด RESET รีโมทคอนโทรลอาจทำงานไม่ถูกต้อง

## หมายเหตุ:

วิธีการตั้งค่ารีโมทคอนโทรลเฉพาะสำหรับเครื่องภายในบ้านเครื่องใดเครื่องหนึ่ง สามารถตั้งค่าเครื่องภายในบ้านที่มีรีโมทคอนโทรลแบบไร้สายได้สูงสุด 4 เครื่อง

สำหรับการใช้งานเครื่องภายในบ้านแต่ละเครื่องด้วยรีโมทคอนโทรลของเครื่องนั้นๆ ให้กำหนดหมายเลขให้กับรีโมทคอนโทรลแต่ละตัวตามหมายเลขของเครื่องภายในบ้านโปรดตั้งค่าตามขั้นตอนต่อไปนี้:

- (1) ปิดเบรกเกอร์สำหรับเครื่องที่จะตั้งค่า
- (2) ขณะที่รีโมทคอนโทรลปิดอยู่ ให้กด UNIT บนรีโมทคอนโทรลค้างไว้เป็นเวลา 2 วินาที เพื่อเข้าสู่โหมดการจับคู่ หมายเลขของการตั้งค่าจะแสดงขึ้นมาบนรีโมทคอนโทรล
- (3) กด UNIT อีกครั้งและกำหนดหมายเลขให้กับรีโมทคอนโทรลแต่ละตัว  
แต่ละครั้งที่กด UNIT หมายเลขจะเลื่อนไปตามลำดับดังนี้:  
1→2→3→4
- (4) กด  เพื่อให้การตั้งค่าการจับคู่เสร็จสมบูรณ์ หลังจากเปิดเบรกเกอร์แล้ว รีโมทคอนโทรลที่ส่งสัญญาณไปยังเครื่องภายในบ้านเครื่องหนึ่งเป็นตัวแรกจะถือว่าเป็นรีโมทคอนโทรลของเครื่องภายในบ้านเครื่องนั้น หลังจากตั้งค่าแล้ว เครื่องภายในบ้านเครื่องนั้นจะรับเฉพาะสัญญาณจากรีโมทคอนโทรลตัวที่ถูกกำหนดไว้ การตั้งค่าของเครื่องภายในบ้านจะถูกยกเลิกหากกดเบรกเกอร์หรือปิดแหล่งจ่ายไฟ

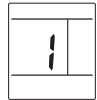
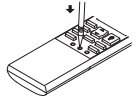

# การเลือกโหมดการใช้งาน

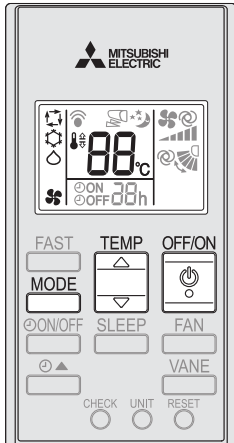

1 กดปุ่ม  เพื่อเริ่มการทำงาน

2 กดปุ่ม  เพื่อเลือกโหมดการทำงาน เมื่อ กดปุ่มแต่ละครั้ง โหมดจะเปลี่ยนไปตามลำดับ ดังนี้:

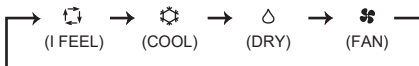

3 กดปุ่ม  หรือ  เพื่อตั้งอุณหภูมิ เมื่อ กดปุ่มแต่ละครั้งอุณหภูมิจะเพิ่มหรือลด ครั้งละ 1°C

กดปุ่ม  เพื่อหยุดการทำงาน



- สามารถเลือกการตั้งค่าแบบเดิมในครั้งต่อไปโดยการกด



## หมายเหตุ:

ไฟแสดงการทำงาน

ไฟแสดงการทำงานจะแสดงสถานะการทำงานของเครื่องปรับอากาศ

การแสดงการทำงาน	สถานะการทำงาน	อุณหภูมิห้อง
	เครื่องปรับอากาศ กำลังปรับอุณหภูมิ ให้ได้อุณหภูมิตามที่ตั้งไว้	สูงกว่าอุณหภูมิที่ตั้งไว้อย่างน้อย 2 องศาเซลเซียส
	อุณหภูมิห้องใกล้เคียงกับอุณหภูมิตามที่ตั้งไว้	ต่ำกว่าอุณหภูมิที่ตั้งไว้ประมาณ 1 หรือ 2 องศาเซลเซียส

 สว่าง     ไม่สว่าง

## โหมด I FEEL

เมื่อเลือก I FEEL ตัวเครื่องจะเลือกโหมดการทำงานตามอุณหภูมิห้อง หากอุณหภูมิห้องสูงกว่า 25°C จะเป็นการเลือกแบบ COOL (อุณหภูมิที่ตั้งไว้: 24°C) หากอุณหภูมิห้องต่ำกว่า 25°C จะเป็นการเลือกแบบ DRY อย่างไรก็ตาม หากหยุดทำงาน และเริ่มใหม่ภายใน 2 ชั่วโมง เครื่องจะทำงานในโหมดที่เลือกไว้ก่อนหน้านี้

## หมายเหตุ:

ในระหว่างการทำงานแบบ COOL อุณหภูมิที่ตั้งไว้อาจไม่เปลี่ยนแปลง หากอุณหภูมิห้องสูงกว่าอุณหภูมิที่ตั้งไว้ 2°C ในกรณีนี้ โปรดรอจนกระทั่งอุณหภูมิห้องลดลงถึงระดับที่ต่างจากอุณหภูมิที่ตั้งไว้ไม่เกิน 2°C

## โหมด COOL

ผลิตเปลียนกับอากาศเย็นในระดับอุณหภูมิที่ท่านต้องการ

## โหมด DRY

เป็นการลดความชื้นในห้อง อุณหภูมิห้องจะลดลงเล็กน้อย ไม่สามารถตั้งอุณหภูมิได้ในระหว่างการใช้โหมด DRY

## โหมด FAN

เป็นการหมุนเวียนอากาศภายในห้องของท่าน

# การปรับทิศทางและความเร็วของลม

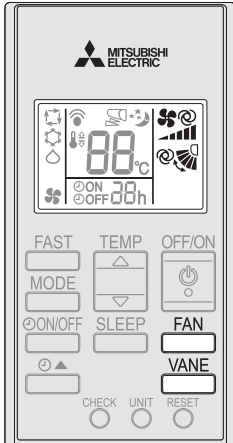

## ความเร็วใบพัด

กดปุ่ม **FAN** เพื่อเลือกความเร็วใบพัด เมื่อกดปุ่มแต่ละครั้ง ความเร็วของใบพัดจะเปลี่ยนไปตามลำดับดังนี้:

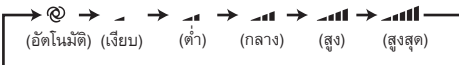

- เสียงบีบสั้นๆ 2 ครั้งจะตั้งขึ้นจากเครื่องภายในบ้าน เมื่อเลือกการทำงานแบบอัตโนมัติ
- ใช้ความเร็วใบพัดสูงขึ้นเพื่อทำความเย็นในห้องอย่างมีประสิทธิภาพยิ่งขึ้น  
ขอแนะนำให้ลดความเร็วใบพัดลงเมื่อห้องเย็นแล้ว
- ใช้ความเร็วใบพัดต่ำลงเพื่อการทำงานแบบเงียบ
- ใช้ความเร็วใบพัดต่ำลงเพื่อลดอุณหภูมิลมออกและความชื้นต่อไป

## ทิศทางลมขึ้น-ลง

กดปุ่ม **VANE** เพื่อเลือกทิศทางลม เมื่อกดปุ่มแต่ละครั้ง ทิศทางลมจะเปลี่ยนไปตามลำดับดังนี้:

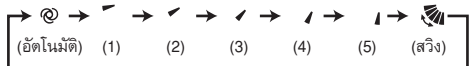

⊙ (อัตโนมัติ).....บานเกล็ดจะถูกตั้งไว้ที่ทิศทางลมที่มีประสิทธิภาพสูงสุด: ตำแหน่งแนวราบ

☂ (ปรับเอง).....เพื่อประสิทธิภาพในการปรับอากาศ ให้เลือกตำแหน่งด้านบนในโหมด COOL/DRY และเลือกตำแหน่งด้านล่างในโหมด FAN หากเลือกตำแหน่งด้านล่างระหว่างการทำงานในโหมด COOL/DRY บานเกล็ดจะเลื่อนขึ้นโดยอัตโนมัติหลังจากผ่านไป 0.5 ถึง 1 ชั่วโมงเพื่อป้องกันไม่ให้เกิดหยดน้ำจากการควบแน่น

☂ (สวิง).....บานเกล็ดจะเลื่อนขึ้นและลงเป็นระยะๆ

- เสียงบีบสั้นๆ 2 ครั้งจะตั้งขึ้นจากเครื่องภายในบ้าน เมื่อเลือกการทำงานแบบอัตโนมัติ

## ทิศทางลมซ้าย-ขวา

- การเปลี่ยนทิศทางลมในแนวซ้าย-ขวา  
เลื่อนบานเกล็ดปรับทิศทางลงจากด้านหนึ่งไปด้านหนึ่งโดยการบีบแท็บตามที่แสดงไว้ด้วยลูกศรก่อนเริ่มการทำงาน

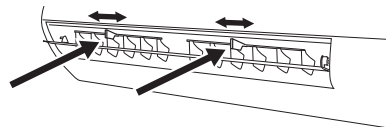

## การทำงานแบบ FAST COOLING

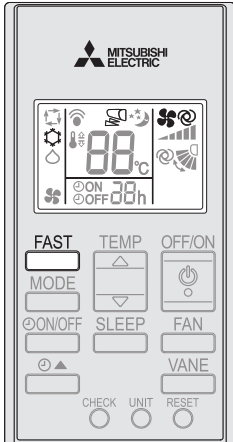

กด **FAST** ขณะอยู่ในโหมด COOL หน้า 8 เพื่อเริ่มการทำงานแบบ FAST COOLING

ความเร็วใบพัด : ความเร็วเฉพาะสำหรับโหมด FAST COOLING  
 บานเกล็ดปรับ : บานเกล็ดจะทำงานตามการเลือก  
 ทิศทางลมขึ้น-ลง ของคุณในระหว่างการทำงานแบบ  
 ปรับเอง/สริง  
 ตำแหน่งพิเศษในระหว่างการทำงาน  
 แบบอัตโนมัติ

- ไม่สามารถตั้งอุณหภูมิในระหว่างการทำงานแบบ FAST COOLING ได้

กด **FAST** อีกครั้งเพื่อยกเลิกการทำงานแบบ FAST COOLING

- การทำงานแบบ FAST COOLING จะถูกยกเลิกโดยอัตโนมัติใน 15 นาที หรือเมื่อกดปุ่ม MODE, OFF/ON หรือ FAN

## การตั้งเวลาเปิด/ปิดเครื่อง (การตั้งเวลา ON/OFF)

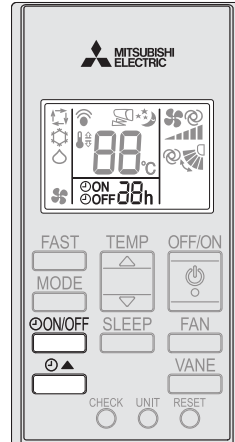

1 กด **ON/OFF** ในระหว่างการทำงานเพื่อตั้งเวลา การกดแต่ละครั้งจะเปลี่ยนตัวตั้งเวลาตามลำดับ ดังนี้:



2 กด **ON/OFF** เพื่อกำหนดเวลาของตัวตั้งเวลา การกดแต่ละครั้งจะเพิ่มหรือลดเวลาครั้งละ 1 ชั่วโมง

กด **ON/OFF** จนกว่า "TIMER RELEASE" จะถูกเลือกเพื่อปลดตัวตั้งเวลา

### หมายเหตุ:

- ตัวตั้งเวลา ON และ OFF ไม่สามารถใช้ร่วมกันได้
- หากกระแสไฟขัดข้องในขณะโปรแกรมการตั้งเวลาเปิดปิด (ON/OFF) ทำงานอยู่ ดู หน้า 11 "ฟังก์ชันการเริ่มต้นการทำงานใหม่โดยอัตโนมัติ"

# ระบบการทำงานฉุกเฉิน

## เมื่อไม่สามารถใช้งานรีโมทคอนโทรลได้...

ท่านสามารถใช้ระบบการทำงานฉุกเฉินได้โดยการกดสวิทช์การทำงานฉุกเฉิน (E.O. SW) ที่เครื่องภายในบ้าน



แต่ละครั้งที่กดปุ่ม E.O. SW โหมดการทำงานจะเปลี่ยนไปตามลำดับดังนี้:

ไฟแสดงการทำงาน

การทำงานฉุกเฉินแบบ COOL

หยุดการทำงาน



อุณหภูมิที่ตั้งไว้ : 24°C  
ความเร็วใบพัด : กลาง  
บานเกล็ดปรับทิศทางลม  
ขึ้น-ลง : อัตโนมัติ

### หมายเหตุ:

30 นาทีแรก การทำงานจะเป็นการเดินเครื่องทดสอบ ระบบควบคุมอุณหภูมิจะไม่ทำงาน และความเร็วใบพัดจะถูกตั้งไว้ที่ระดับสูง

## ฟังก์ชันการเริ่มต้นการทำงานใหม่โดยอัตโนมัติ

หากเกิดกระแสไฟขัดข้อง หรือไฟหลักถูกตัดในระหว่างที่เครื่องทำงาน ฟังก์ชันการเริ่มต้นการทำงานใหม่โดยอัตโนมัติ จะเริ่มทำงานโดยอัตโนมัติตามโหมดเดิมที่ได้ตั้งไว้ด้วยรีโมทคอนโทรล ก่อนที่ไฟหลักจะถูกตัด หากมีการตั้งเวลาไว้ การตั้งเวลาดังกล่าวจะถูกยกเลิก และตัวเครื่องจะเริ่มทำงานใหม่เมื่อกระแสไฟฟ้ากลับสู่สภาวะปกติ

หากท่านไม่ต้องการใช้ฟังก์ชันนี้ โปรดปรึกษาตัวแทนศูนย์บริการ เนื่องจากต้องเปลี่ยนแปลงการตั้งค่าของตัวเครื่อง

# การทำงานแบบ SLEEP

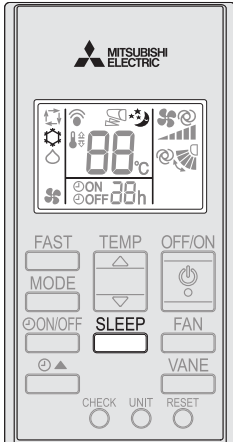

เปิดโหมด SLEEP

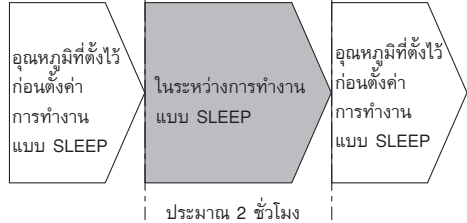

SLEEP

กด  อีกครั้งเพื่อยกเลิกการทำงานแบบ SLEEP

- การทำงานแบบ SLEEP จะถูกยกเลิก เมื่อกดปุ่ม MODE, FAST, OFF/ON หรือ ON TIMER

1

กด  ขณะอยู่ในโหมด COOL หน้า 8

เพื่อเริ่มการทำงานแบบ SLEEP

- อุณหภูมิที่ตั้งไว้จะเปลี่ยนแปลงไปตามเวลา
- อุณหภูมิที่ตั้งไว้จะถูกควบคุมให้ต่ำลงเล็กน้อยเป็นเวลาประมาณ 2 ชั่วโมง ซึ่งจะช่วยให้คุณนอนหลับได้ง่ายขึ้น
- สามารถเปลี่ยนทิศทางลมได้ตามต้องการ
- ไม่สามารถตั้งค่าการทำงานแบบ SLEEP ได้หากเปิดใช้การตั้งเวลาเปิด (ON) อยู่

## การทำความสะอาด

### คำแนะนำ:

- ปิดสวิตช์แหล่งจ่ายไฟ หรือสับเบรกเกอร์ลงก่อนทำความสะอาด
- ระวังอย่าสัมผัสชิ้นส่วนที่เป็นโลหะด้วยมือเปล่า
- ห้ามใช้น้ำมันเบนซิน ทินเนอร์ ผงซัก หรือยาฆ่าแมลง
- ใช้น้ำสะอาด หรือน้ำยาทำความสะอาดสำหรับเครื่องปรับอากาศเท่านั้น
- ห้ามใช้แปรงขัด วัสดุเนื้อแข็ง ทำความสะอาด อาจทำให้ชิ้นส่วนหรืออุปกรณ์ได้รับความเสียหาย
- ห้ามใช้น้ำที่มีความร้อนเกิน 50°C
- ห้ามทำให้ชิ้นส่วนต่างๆ โดนแสงแดดส่องโดยตรง โดนความร้อน หรือเปลวไฟเพื่อทำให้แห้ง
- ห้ามใช้แรงกับใบพัดมากเกินไป เนื่องจากอาจทำให้ใบพัดแตกหรือชำรุด

แผ่นกรองอากาศ (V air filter) หน้า 14

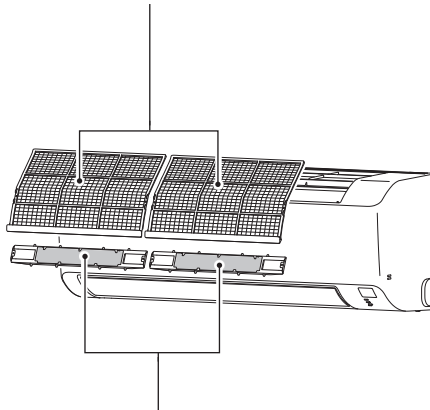

แผ่นกรองฟอกอากาศ (อุปกรณ์เสริม) หน้า 14

# การทำความสะอาด

## แผ่นกรองอากาศ (V air filter)

### • **ทำความสะอาดทุก 2 สัปดาห์**

- กำจัดสิ่งสกปรกด้วยเครื่องดูดฝุ่น หรือล้างออกด้วยน้ำ
- หลังจากล้างด้วยน้ำเสร็จแล้ว ผึ่งให้แห้งในที่ร่ม
- แผ่นกรองอากาศเฉพาะเครื่องปรับอากาศชนิดซูบิชิ อีเล็คทริก ที่มีคุณสมบัติกรองไวรัสและเชื้อแบคทีเรีย

## แผ่นกรองฟอกอากาศ

(แผ่นกรองที่มีเอนไซม์ต้านสารก่ออาการแพ้แบบอิเล็กทรอนิกส์, อุปกรณ์เสริม)

ด้านหลังของแผ่นกรองอากาศ

### ทุกๆ 3 เดือน:

- กำจัดสิ่งสกปรกด้วยเครื่องดูดฝุ่น (หากสิ่งสกปรกออกไม่หมด ให้แช่แผ่นกรองอากาศพร้อมโครงในน้ำอุ่น แล้วล้างทำความสะอาด จากนั้นผึ่งให้แห้งในที่ร่ม)
- นำกลับมาใส่ที่ตำแหน่งเดิม และติดตั้งเข้ากับทั้งหมดของแผ่นกรองอากาศ

### ทุกปี:

- เปลี่ยนแผ่นกรองฟอกอากาศ เพื่อประสิทธิภาพสูงสุด
- ช้้นส่วนหมายเลข

KA09/13/15/18	:	MAC-2322FT	(มีโครง)
	:	MAC-2321FT	(ไม่มีโครง)
KA24	:	MAC-2323FT	(มีโครง)
	:	MAC-2321FT	(ไม่มีโครง)

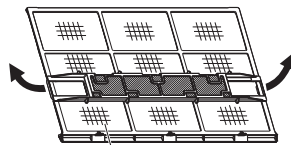

ถอดที่เกี่ยวข้องทั้งสองด้านออก เพื่อถอดออกจากแผ่นกรองอากาศ

## แผ่นกรองฟอกอากาศ (แผ่นกรองจับอนุภาคที่เล็กมาก, อุปกรณ์เสริม)

จับอนุภาคที่เล็กมากออกจากอากาศโดยอาศัยไฟฟ้าสถิต

ด้านหลังของแผ่นกรองอากาศ

### ทุกๆ 3 เดือน:

- กำจัดสิ่งสกปรกด้วยเครื่องดูดฝุ่น
- นำกลับมาใส่ที่ตำแหน่งเดิม และติดตั้งเข้ากับทั้งหมดของแผ่นกรองอากาศ
- **ห้ามล้างด้วยน้ำ เปลี่ยนแผ่นกรองฟอกอากาศอันใหม่เมื่อมีคราบบุหรี่ยหรือรอยเปื้อนน้ำมันติดอยู่**

### ทุกๆ 3 ปี:

- เปลี่ยนแผ่นกรองฟอกอากาศ เพื่อประสิทธิภาพสูงสุด
- ช้้นส่วนหมายเลข

KA09/13/15/18	:	MAC-EMF915FT-E	(มีโครง)
	:	MAC-EMF925FT-E	(ไม่มีโครง)
KA24	:	MAC-EMF935FT-E	(มีโครง)
	:	MAC-EMF925FT-E	(ไม่มีโครง)

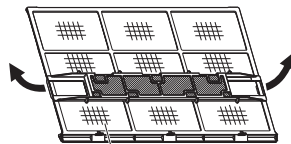

ถอดที่เกี่ยวข้องทั้งสองด้านออก เพื่อถอดออกจากแผ่นกรองอากาศ

## ! สิ่งสำคัญ

- ทำความสะอาดแผ่นกรองเป็นประจำเพื่อให้เครื่องปรับอากาศทำงานได้อย่างเต็มประสิทธิภาพและช่วยลดการสิ้นเปลืองกระแสไฟฟ้า
- แผ่นกรองที่สกปรกจะทำให้เกิดหยดน้ำในเครื่องปรับอากาศซึ่งทำให้เกิดเชื้อต่างๆ เช่น เชื้อรา เจริญเติบโตได้ ฉะนั้น จึงควรทำความสะอาดแผ่นกรองอากาศทุก 2 สัปดาห์

# เมื่อท่านคิดว่าเครื่องปรับอากาศของท่านมีปัญหา

หากตรวจสอบทุกข้อแล้ว แต่ตัวเครื่องยังทำงานไม่ปกติ ให้หยุดการใช้งานและปรึกษาตัวแทนจำหน่าย

อาการ	รายละเอียดและจุดตรวจสอบ
<b>เครื่องภายในบ้าน</b>	
เครื่องปรับอากาศไม่ทำงาน	<ul style="list-style-type: none"> <li>• สับเบรกเกอร์ขึ้นหรือยัง?</li> <li>• เสียบปลั๊กไฟหรือยัง?</li> <li>• ตั้งเวลาเปิดเครื่องไว้หรือไม่? <b>หน้า 10</b></li> </ul>
บานเกล็ดปรับทิศทางลมขึ้น-ลงไม่ขยับ	<ul style="list-style-type: none"> <li>• ติดตั้งบานเกล็ดปรับทิศทางลมขึ้น-ลงและบานเกล็ดปรับทิศทางลมซ้าย-ขวา ถูกต้องหรือไม่?</li> <li>• ตะแกรงใบพัดลมบิดเบี้ยวผิดปกติหรือไม่?</li> </ul>
เครื่องปรับอากาศไม่ทำงานช่วงเวลา 3 นาทีหลังจากเริ่มเปิดเครื่อง	<ul style="list-style-type: none"> <li>• เป็นการป้องกันเครื่องตามคำสั่งจากไมโครโปรเซสเซอร์ กรรณารอสักครู่</li> </ul>
มีหมอกออกจากช่องลมออกของเครื่องภายในบ้าน	<ul style="list-style-type: none"> <li>• ลมเย็นจากตัวเครื่องทำให้ความชื้นในอากาศภายในห้องเย็นขึ้นอย่างรวดเร็วจนกลายเป็นหมอก</li> </ul>
การทำงานแบบสวิงของบานเกล็ดปรับทิศทางลมขึ้น-ลง หยุดทำงานชั่วคราว จากนั้นเริ่มทำงานอีกครั้ง	<ul style="list-style-type: none"> <li>• เป็นอาการปกติในการทำงานแบบสวิงของบานเกล็ดปรับทิศทางลมขึ้น-ลง</li> </ul>
ทิศทางของลมเปลี่ยนไปในขณะทำงานรีโมทคอนโทรลไม่สามารถปรับทิศทางของบานเกล็ดปรับทิศทางลมขึ้น-ลงได้	<ul style="list-style-type: none"> <li>• เมื่อเครื่องทำงานในโหมด COOL (ทำความเย็น) หรือ DRY (ลดความชื้น) หากเครื่องทำงานโดยเป่าลมอย่างต่อเนื่องเป็นเวลา 0.5 ถึง 1 ชั่วโมง ทิศทางลมจะปรับไปที่ตำแหน่งทิศทางลมขึ้นด้านบนโดยอัตโนมัติเพื่อป้องกันการควบแน่นและหยดน้ำ</li> </ul>
เครื่องจะเริ่มทำงานเองเมื่อมีการเปิดไฟหลักเท่านั้น ถึงแม้จะไม่ได้ทำงานด้วยรีโมทคอนโทรล	<ul style="list-style-type: none"> <li>• เครื่องปรับอากาศนี้ได้ถูกติดตั้งฟังก์ชันการเริ่มต้นการทำงานใหม่โดยอัตโนมัติเมื่อกระแสไฟหลักถูกตัดโดยไม่มีกรวยเล็กคำสั่งจากรีโมทคอนโทรล หลังจากไฟหลักเปิดอีกครั้ง เครื่องปรับอากาศจะเริ่มทำงานใหม่โดยอัตโนมัติตามระบบการทำงานที่ได้ถูกตั้งไว้ในรีโมทคอนโทรลก่อนที่ไฟหลักจะถูกตัด ดู "ฟังก์ชันการเริ่มต้นการทำงานใหม่โดยอัตโนมัติ" <b>หน้า 11</b></li> </ul>
เครื่องภายในบ้านจะมีสีซีดจางลงตามกาลเวลา	<ul style="list-style-type: none"> <li>• แม้ว่าพลาสติกจะเปลี่ยนเป็นสีเหลืองเนื่องจากเหตุปัจจัยต่างๆ เช่น แสงอัลตราไวโอเลตและอุณหภูมิ แต่จะไม่มีผลต่อการทำงานของตัวเครื่อง</li> </ul>
<b>เครื่องภายนอกบ้าน</b>	
พัดลมของเครื่องภายนอกบ้านไม่หมุนแม้ว่าคอมเพรสเซอร์จะทำงาน หรือพัดลมเริ่มหมุนแล้วก็หยุดไป	<ul style="list-style-type: none"> <li>• เมื่ออากาศภายนอกเย็นลงในขณะที่เครื่องทำความเย็น พัดลมจะทำงานเป็นจังหวะเพื่อรักษาความเย็นให้เพียงพอ</li> </ul>
เกิดน้ำรั่วจากเครื่องภายนอกบ้าน	<ul style="list-style-type: none"> <li>• ระหว่างการทำงานแบบ COOL (ทำความเย็น) และ DRY (ลดความชื้น) ท่อและจุดเชื่อมต่อต่างๆ จะเย็นตัวทำให้น้ำเกิดการกลั่นตัวได้</li> </ul>
<b>รีโมทคอนโทรล</b>	
ไม่มีผลแสดงการทำงานที่รีโมทคอนโทรลหรือไม่ชัด เครื่องภายในบ้านไม่ตอบสนองต่อสัญญาณของรีโมทคอนโทรล	<ul style="list-style-type: none"> <li>• แบตเตอรี่หมดหรือไม่? <b>หน้า 7</b></li> <li>• ใส่แบตเตอรี่ (+, -) ถูกขั้วหรือไม่? <b>หน้า 7</b></li> <li>• มีการกดปุ่มรีโมทคอนโทรลของเครื่องใช้ไฟฟ้านัดอื่นหรือไม่?</li> </ul>

# เมื่อท่านคิดว่าเครื่องปรับอากาศของท่านมีปัญหา

อาการ	รายละเอียดและจุดตรวจสอบ
<b>อากาศไม่เย็น</b>	
เครื่องปรับอากาศทำความเย็นไม่เพียงพอ	<ul style="list-style-type: none"> <li>อุณหภูมิที่ตั้งไว้เหมาะสมหรือไม่? <b>หน้า 8</b></li> <li>ความเร็วใบพัดตั้งไว้เหมาะสมหรือไม่? โปรดเปลี่ยนความเร็วใบพัดเป็นสูงหรือสูงสุด <b>หน้า 9</b></li> <li>แผ่นกรองอากาศสะอาดหรือไม่? <b>หน้า 13</b></li> <li>ใบพัดหรือตัวเปลี่ยนความร้อนของเครื่องภายในบ้านสกปรกหรือไม่?</li> <li>มีสิ่งกีดขวางที่ช่องลมเข้าหรือช่องลมออกของเครื่องภายในหรือภายนอกบ้านหรือไม่?</li> <li>หน้าต่างหรือประตูถูกเปิดทิ้งไว้หรือไม่?</li> <li>หากมีการใช้พัดลมระบายอากาศ หรือเตาแก๊สทำอาหารภายในห้อง ระบบทำความเย็นจะต้องทำงานหนักขึ้น จึงทำความเย็นไม่เพียงพอ</li> <li>หากอุณหภูมิภายนอกสูง ความเย็นอาจไม่เพียงพอ</li> <li>อาจใช้เวลาระยะหนึ่งที่จะให้ถึงอุณหภูมิที่ตั้งค่าไว้ หรืออาจไม่ถึง ทั้งนี้ขึ้นอยู่กับขนาดของห้อง อุณหภูมิแวดล้อม และอื่นๆ</li> </ul>
<b>กระแสลม</b>	
ลมจากเครื่องภายในบ้านมีกลิ่นผิดปกติ	<ul style="list-style-type: none"> <li>แผ่นกรองสะอาดหรือไม่? <b>หน้า 13</b></li> <li>ใบพัดหรือตัวเปลี่ยนความร้อนของเครื่องภายในบ้านสกปรกหรือไม่?</li> <li>เครื่องอาจดูดกลิ่นควันเหม็นที่ติดตามฝาผนัง พรม เฟอร์นิเจอร์ ผ้า ฯลฯ แล้วเป่าออกมาพร้อมลม</li> </ul>
<b>เสียง</b>	
เกิดเสียงดังแคร็ก	<ul style="list-style-type: none"> <li>เสียงนี้อาจเกิดจากการขยาย/หดตัวของฝาครอบด้านหน้า ฯลฯ ซึ่งมีสาเหตุมาจากการเปลี่ยนอุณหภูมิ</li> </ul>
เกิดเสียงคล้ายการเกิดฟองอากาศ	<ul style="list-style-type: none"> <li>เสียงนี้อาจได้ยินเมื่ออากาศภายนอกของห้องถูกดูดเข้ามาภายในห้องนี้ทั้ง เพราะการทำงานของเครื่องดูดควันหรือพัดลมระบายอากาศ ซึ่งจะทำให้อากาศภายในห้องนี้เกิดฟองอากาศได้</li> <li>เสียงนี้อาจได้ยินเมื่ออากาศภายนอกห้องเป่าเข้ามาในห้องนี้ทั้งในกรณีที่มีลมภายนอกห้องแรง</li> </ul>
ได้ยินเสียงเครื่องจักรจากเครื่องภายในบ้าน	<ul style="list-style-type: none"> <li>เป็นเสียงของการเปิด/ปิดพัดลมหรือคอมเพรสเซอร์</li> </ul>
ได้ยินเสียงน้ำไหล	<ul style="list-style-type: none"> <li>เป็นเสียงของน้ำยาทำความเย็นหรือน้ำควบแน่นไหลภายในเครื่อง</li> </ul>
บางครั้งได้ยินเสียงฟู่เบาๆ	<ul style="list-style-type: none"> <li>เสียงนี้เกิดจากน้ำยาทำความเย็นเปลี่ยนทิศทางไหลภายในเครื่อง</li> </ul>

ในกรณีต่อไปนี ให้ท่านหยุดใช้งาน และปรึกษาตัวแทนจำหน่าย

- เมื่อมีน้ำรั่วหรือหยดน้ำจากเครื่องภายในบ้าน
- เมื่อไฟแสดงการทำงานด้านซ้าย/บนกะพริบ **หน้า 17**
- ยกเว้นเมื่อไฟของเครื่องแบบมัลติกะพริบขณะที่เครื่องอยู่ในโหมดพร้อมใช้งาน
- เมื่อเบรกเกอร์ตัดวงจรบ่อยครั้ง
- สัญญาณจากระโมทคอนโทรลไม่สามารถรับได้ในห้องที่มีหลอดฟลูออเรสเซนต์ชนิด ON/OFF ด้วยอิเล็กทรอนิกส์ (ตัวอย่างเช่น ไฟหลอดฟลูออเรสเซนต์แบบอินเวอร์เตอร์ เป็นต้น)
- การทำงานของเครื่องปรับอากาศจะรบกวนการรับสัญญาณวิทยุหรือโทรทัศน์ อุปกรณ์ที่ได้รับผลกระทบอาจจำเป็นต้องใช้เครื่องขยายสัญญาณ
- เมื่อได้ยินเสียงผิดปกติ
- เมื่อพบการรั่วไหลของน้ำยาทำความเย็น

# โหมดแสดงรหัสความผิดปกติ

สามารถตรวจสอบรหัสความผิดปกติบนหน้าจอของรีโมทคอนโทรลได้ในขณะที่ไฟแสดงการทำงานด้านซ้าย/บนของตัวเครื่องภายในบ้านกำลังกะพริบ

ทำตามขั้นตอนด้านล่างเพื่อตรวจสอบรหัสความผิดปกติ

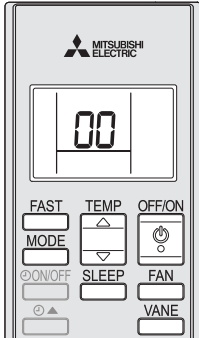

ตัวอย่างของรหัสความผิดปกติ (00)

## 1

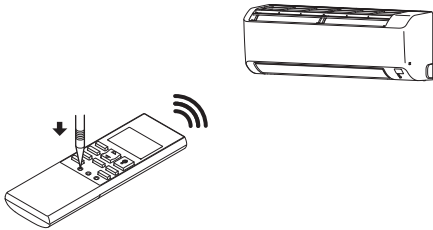

การแสดงผลรหัสความผิดปกติ



- รีโมทคอนโทรลปิดอยู่
- เข้าไปใกล้กับด้านหน้าของเครื่องภายในบ้าน ซีรีโมทคอนโทรลไปยังส่วนรับสัญญาณของเครื่องภายในบ้าน และกด CHECK ด้วยนิ้วโป้งซ้ายหรือขวา
- "00" จะแสดงขึ้นบนหน้าจอ
- ซีรีโมทคอนโทรลไปยังส่วนรับสัญญาณของเครื่องภายในบ้าน จนกระทั่งเครื่องภายในบ้านส่งเสียงบีบ
- หากเครื่องภายในบ้านไม่ส่งเสียงบีบ ให้เข้าไปใกล้เครื่องภายในบ้านมากขึ้น และกด CHECK อีกครั้ง
- หากเครื่องภายในบ้านยังคงไม่ส่งเสียงบีบ ให้ปิดเครื่องใช้อื่น เช่น หลอดไฟลู่อูเรสเซนต์และโทรทัศน์ ซึ่งอาจเป็นสัญญาณรบกวน จากนั้นให้ลองอีกครั้ง (หากไฟแสดงการเปลี่ยนแปลงแบตเตอรี่สว่างขึ้น ให้เปลี่ยนแบตเตอรี่อันใหม่)
- เมื่อหน้าจอแสดงผลของรีโมทคอนโทรลแสดง "00" และเครื่องภายในบ้านส่งเสียงบีบ 2 ครั้ง หมายความว่าตัวเครื่องไม่มีปัญหาใด
- เมื่อหน้าจอแสดงผลของรีโมทคอนโทรลแสดง "00" และเครื่องภายในบ้านส่งเสียงบีบ 1 ครั้ง หมายความว่าตัวเครื่องมีปัญหา ทำตามขั้นตอนด้านล่างและวิเคราะห์หาสาเหตุของความผิดปกติ

## 2

การตรวจสอบรหัสความผิดปกติ

กด  หรือ  เพื่อเปลี่ยนรหัสความผิดปกติแต่ละครั้งที่กด  จะเปลี่ยนรหัสความผิดปกติบนรีโมทคอนโทรลโดยการเรียงลำดับขึ้น (A ถึง Z) ดังแสดงด้านล่าง

00 → E6 → . . . . . → UP

แต่ละครั้งที่กด  จะเปลี่ยนรหัสความผิดปกติโดยเรียงลำดับลง (Z ถึง A)

ตรวจสอบรหัสความผิดปกติทีละตัวเพื่อส่งสัญญาณเครื่องภายในบ้านส่งเสียงบีบ 2 ครั้ง



: ตัวเครื่องมีความผิดปกติสอดคล้องกับรหัสความผิดปกติ อ้างอิงตารางรหัสความผิดปกติ และยืนยันจุดที่ผิดปกติ

เครื่องภายในบ้านส่งเสียงบีบ 1 ครั้ง

: ตัวเครื่องไม่มีความผิดปกติ ตรวจสอบซ้ำอีกครั้ง เครื่องภายในบ้านไม่ส่งเสียงบีบ : การวิเคราะห์หาสาเหตุหลวม ลองอีกครั้ง

- เมื่อตัวเครื่องมีความผิดปกติ จำเป็นต้องตรวจสอบและซ่อมแซมเครื่องปรับอากาศ หยุดใช้งานเครื่องปรับอากาศ ปิดเบรกเกอร์ และติดต่อตัวแทนจำหน่ายของคุณ

## หมายเหตุ:

การกดปุ่มอื่นที่ไม่ใช่  หรือ  จะเป็นการยกเลิกโหมดแสดงผลรหัสความผิดปกติของรีโมทคอนโทรลได้ หากรีโมทคอนโทรลทำงานในขณะที่ไฟแสดงการทำงานไม่กะพริบ รหัสความผิดปกติที่ถูกต้องอาจไม่แสดงขึ้น

# โหมดแสดงรหัสความผิดปกติ

## รหัสความผิดปกติของรีโมทคอนโทรล

รายการ	รหัส	จุดที่ผิดปกติ	
	00	ไม่มี (ปกติ)	
เครื่อง ภายในบ้าน	E6	สัญญาณแบบอนุกรม	
	E7		
	Fb	ระบบควบคุมเครื่องภายในบ้าน	
	P1	เทอร์มิสเตอร์อุณหภูมิห้อง	
	P2	คอยล์เทอร์มิสเตอร์ของเครื่องภายในบ้าน	
	P9		
	Pb	มอเตอร์พัดลมของเครื่องภายในบ้าน	
เครื่อง ภายนอกบ้าน	E8	การสื่อสารระหว่างเครื่องภายในบ้าน/เครื่องภายนอกบ้าน, การรับสัญญาณขัดข้อง	
	E9		
	EC		
	FC	ข้อมูลหน่วยความจำถาวร	
	Fd	แรงดันไฟฟ้าไม่ถูกต้อง	
	P8	อุณหภูมิวาล์ว 4 ทาง/ท่อ	
	PL	ระบบสารทำความเย็นของเครื่องภายนอกบ้าน	
	U3	เทอร์มิสเตอร์อุณหภูมิระบายออก	
	U4		เทอร์มิสเตอร์การละลายน้ำแข็ง
			เทอร์มิสเตอร์อุณหภูมิครีป
			เทอร์มิสเตอร์อุณหภูมิแผงวงจรควบคุมอิเล็กทรอนิกส์
			เทอร์มิสเตอร์อุณหภูมิแวดล้อม
			เทอร์มิสเตอร์อุณหภูมิเครื่องแลกเปลี่ยนความร้อนของเครื่อง ภายนอกบ้าน
	UE	วาล์วเปิด-ปิด (วาล์วปิด)	
UP	ระบบไฟฟ้าของเครื่องภายนอกบ้าน		

## เมื่อไม่ได้ใช้เครื่องปรับอากาศเป็นเวลานาน

- 1 ทำงานในโหมด COOL โดยตั้งอุณหภูมิไว้ที่ระดับสูงสุด หรือตั้งค่าโหมด FAN ไว้เป็นเวลา 3 ถึง 4 ชั่วโมง **หน้า 8**
  - เป็นการขจัดความชื้นภายในเครื่อง
  - ความชื้นในเครื่องปรับอากาศเป็นส่วนหนึ่งที่ทำให้เกิดสภาพอันเหมาะสมต่อการเติบโตของเชื้อราได้

- 2 กดปุ่ม  เพื่อหยุดการทำงาน

- 3 สับเบรกเกอร์ลิง และ/หรือถอดปลั๊กไฟออก

- 4 ถอดแบตเตอรี่ทั้งหมดออกจากรีโมทคอนโทรล

## เมื่อเริ่มใช้เครื่องปรับอากาศอีกครั้ง:

- 1 ทำความสะอาดแผ่นกรองอากาศ **หน้า 13**

- 2 ตรวจสอบว่าไม่มีสิ่งกีดขวางที่ช่องลมเข้า และช่องลมออกของเครื่องภายในและภายนอกบ้าน

- 3 ตรวจสอบว่าต่อสายดินถูกต้องแล้ว

- 4 ดู "การเตรียมตัวก่อนใช้งาน" และปฏิบัติตามคำแนะนำ **หน้า 7**

## สถานที่ติดตั้งและงานทางด้านไฟฟ้า

### สถานที่ติดตั้ง

หลักเลือกการติดตั้งเครื่องปรับอากาศในสถานที่ดังต่อไปนี้

- สถานที่ซึ่งมีลมพัดเข้าช่วยนำลมเครื่อง
- สถานที่ซึ่งมีอากาศเค็ม เช่น บริเวณชายทะเล
- บริเวณที่เกิดก๊าซซัลไฟด์ เช่น น้ำพุร้อน สิ่งปฏิกล หรือน้ำเสีย
- บริเวณที่มีน้ำมันกระเด็น หรือบริเวณที่เต็มไปด้วยเขม่าควัน (เช่น พื้นที่ทำอาหารและโรงงาน ส่วนที่เป็นพลาสติกอาจเปลี่ยนแปลงและเสียหายได้)
- สถานที่ที่มีการใช้อุปกรณ์ความถี่สูงหรืออุปกรณ์ไร้สาย
- บริเวณที่ลมจากช่องลมออกของเครื่องภายนอกบ้านถูกกีดขวาง
- บริเวณที่เสี่ยงจากการทำงานหรือลมจากเครื่องภายนอกบ้านรบกวนเพื่อนบ้าน
- แนะนำให้ความสูงในการติดตั้งเครื่องภายในบ้านอยู่ที่ 2.5 ม. หรือมากกว่า หากไม่สามารถทำได้ โปรดปรึกษาตัวแทนจำหน่ายของท่าน
- เครื่องภายในบ้านต้องติดตั้งภายในห้องที่มีพื้นที่เกินกว่าที่กำหนดไว้ โปรดปรึกษาตัวแทนจำหน่ายของท่าน
- ห้ามใช้งานเครื่องปรับอากาศในระหว่างการก่อสร้างภายในและงานตกแต่งขั้นสุดท้าย หรือขณะขัดเงาพื้น ก่อนใช้งานเครื่องปรับอากาศ ให้ระบยาอากาศภายในห้องหลังจากเสร็จสิ้นงานดังกล่าว มีฉะนั้นส่วนประกอบที่ระเหยได้ง่ายอาจเข้าไปติดภายในเครื่องปรับอากาศ ส่งผลให้น้ำรั่วหรือเกิดหยดน้ำค้างกระจัดกระจาย

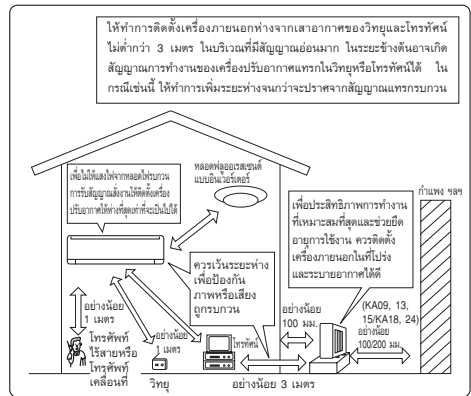

### งานทางด้านไฟฟ้า

- เตรียมวงจรเฉพาะสำหรับแหล่งจ่ายไฟของเครื่องปรับอากาศ
- ควรตรวจสอบขนาดเบรกเกอร์ให้มั่นใจ

หากพบปัญหาใดๆ โปรดติดต่อตัวแทนจำหน่าย

# ข้อมูลจำเพาะ

รุ่น		MSY-KA09VF	MSY-KA13VF	MSY-KA15VF
ขนาด สูง × กว้าง × ลึก (มม.)	เครื่องภายในบ้าน	290 × 799 × 233	290 × 799 × 233	290 × 799 × 233
	เครื่องภายนอกบ้าน	454 × 660 × 235	454 × 660 × 235	538 × 699 × 249
น้ำหนัก (กก.)	เครื่องภายในบ้าน	7.9	8.3	8.3
	เครื่องภายนอกบ้าน	17.8	18.0	21.5

รุ่น		MSY-KA18VF	MSY-KA24VF
ขนาด สูง × กว้าง × ลึก (มม.)	เครื่องภายในบ้าน	290 × 799 × 233	290 × 999 × 233
	เครื่องภายนอกบ้าน	545 × 780 × 294	545 × 780 × 294
น้ำหนัก (กก.)	เครื่องภายในบ้าน	8.4	10.9
	เครื่องภายนอกบ้าน	26.5	27.0

## ช่วงของการทำงานที่รับรอง

	เครื่องภายในบ้าน	เครื่องภายนอกบ้าน
ค่าจำกัดสูงสุด	32°C DB 23°C WB	46°C DB —
ค่าจำกัดต่ำสุด	21°C DB 15°C WB	21°C DB —

DB: กระเปาะแห้ง  
WB: กระเปาะเปียก





# รายชื่อศูนย์บริการแต่งตั้งและอะไหล่ มิตซูบิชิ อิเล็กทริก ทั่วประเทศ

## ภาคกลาง

ร้าน นิพนธ์การไฟฟ้า	44/4 ม.1 ต.ปรีวีร์ อ.เมือง จ.อ่างทอง 14000	โทร. 092-815-4523 , 062-319-9377
ร้าน ส.เจริญเซอร์วิส	120/32 ม.3 ต.คลองสามพุด อ.อุทัย-บางปะอิน อ.เมือง จ.อุทัย 13000	โทร. 098-257-2954 , 095-809-9985
ร้าน คุณสิทธิ์ อินทร์เอก	24/33-34 ม.4 อ.ปทุม-สนม ต.โคกช้าง อ.บางไทร จ.อยุธยา 13190	โทร. 081-933-5658
ร้าน บ้านศรีราษฎร์ เซอร์วิส	192 / 15 ม.7 ต.สำนักسا อ.วิเศษ อ.พระนครศรีอยุธยา 13170	โทร. 081-794-6563
ร้าน เวรินทร์เครื่องเย็น	580 ม.5 ต.บ้านกล้วย อ.เมือง จ.ชัยนาท 17000	โทร. 082-942-2609 , 095-640-7945
พท. เค.ซี อิเล็กทรอนิกส์	80 ม.1 อ.เสนาสุโข ต.ท่าวัง อ.ท่าม่วง จ.กาญจนบุรี 71110	โทร. 081-736-2341
พท. กิจนิยม (สมัยใหม่)	85 - 87 อ.ศรีสำโรง อ.โคกสำโรง จ.ลพบุรี 15120	โทร. 036-441-5333
ร้าน อธินิศหรืออิน	32 ซ.4 วัฒนธรรม ต.พระทรง ต.ท่าทราย อ.เมือง จ.เพชรบุรี 76000	โทร. 032-400-500 , 086-476-0682
ร้าน พระอรรถ เอนด์ เซอร์วิส	8 / 130 ซ.หอนิมิตรพัฒนา อ.หัวหิน-หนองหญ้าปล้อง อ.หัวหิน อ.หัวหิน จ.ประจวบคีรีขันธ์	โทร. 097-046-6227
บริษัท เจเนโรทิกซ์ จำกัด	88 / 3 - 4 อ.เสนาสุโข ต.บ้านโป่ง อ.บ้านโป่ง จ.ราชบุรี 70110	โทร. 032-211-4447
พท. เข็มสายเบียร์	331 ม.10 ต.ดำเนินสะดวก อ.ดำเนินสะดวก จ.ราชบุรี 70130	โทร. 083-915-9414 , 095-493-6488
ร้าน วงศ์อนันต์ เซลส์ แอนด์ เซอร์วิส	133/8-9 ซ.บางแก้ว อ.ท่าเสาเมือง ต.แม่ทอง อ.เมือง จ.สมุทรสงคราม 75000	โทร. 034-712-404 , 063-963-5442
ร้าน โทยเจริญแอร์	1 / 22 ซอย 13 อ.สุขุมวิท ต.ปากเกร็ด อ.เมือง จ.สระบุรี 18000	โทร. 089-669-0478 , 063-392-5996
ร้าน บ้านสราวิวัฒน์ อิเล็กทริก	160 / 82 อ.เค็มศิริ ต.คูขี้ไต้ อ.เมือง จ.อุทัยธานี 61000	โทร. 081-179-1729 , 089-002-6942
ร้าน เข็มทอส อิเล็กทริก	18 / 21 อ.หมื่นใหญ่ ต.ท่าระทิด อ.เมือง จ.สุพรรณบุรี 72000	โทร. 091-047-6973 , 081-839-0374

## ภาคใต้

ร้าน พิ้าโท (เจริญรุ่งเรือง)	273 / 10 อ.ปริมณฑลนครา ต.ท่าตะเภา อ.เมือง จ.ชุมพร 86000	โทร. 077-511255 , 081-9683700
บริษัท เสงโตเถา จำกัด	232 หมู่ 1 อ.เมืองชุมพร ต.วังไคร้ อ.เมือง จ.หวัด ชุมพร 86000	โทร. 077-504222 , 088-7583257
ร้าน ค.ค. อิเล็กทรอนิกส์ แอนด์ เซอร์วิส	9 / 6 ม.2 ต.อ่าวลึกเหนือ อ.อ่าวลึก จ.กระบี่ 81110	โทร. 075-656058 , 083-3880936
บริษัท นครศิริ จำกัด	99 อ.พัฒนา-สุขวาง ต.ท่าวัง อ.เมือง จ.นครศรีธรรมราช 80000	โทร. 075-311900 , 075-311243
บริษัท สุรดี พุ่งสง จำกัด	500 อ.ชบาปรีดา ต.ปากพร อ.ทุ่งสง จ.นครศรีธรรมราช 80110	โทร. 075-411169
พท. แกรนด์อิเล็กทรอนิกส์ เซอร์วิส	2 / 2 อุดมการณ์ 1 ต.บางนาค อ.เมือง จ.นราธิวาส 96000	โทร. 084-7489417
ร้าน กัญชิตเซอร์วิส	92/4 อ.สิริราช ต.ห้วยช้าง อ.เมือง จ.พังงา 82000	โทร. 064-9823629
บริษัท กิ่งกั้นเทรดดิ้ง จำกัด	102/198 ม.5 อ.เนินพระเกียรติ ร.9 ต.วิภา อ.เมือง จ.ภูเก็ต 83000	โทร. 076-261450 , 076-261470
บริษัท กัญชิต เซฟตี้เทค วิสาหกรร	194-59/10.เทพพระมัตริศ.ศรีสุนทร อ.กลาง จ.ภูเก็ต 83110	โทร. 076-540556 , 089-474-2650
พท. มีพร้อมดี แอร์ เซลส์ แอนด์ เซอร์วิส	58 / 21 - 22 ม.6 ต.วิภา อ.เมือง จ.ภูเก็ต 83000	โทร. 076-214001-2 , 081-9568887
พท. บอยเลอร์ 999 เซอร์วิส	293/13 อ.เวียงราษฎร์ ต.เขาไม้ศร อ.เมือง จ.ระนอง	โทร. 077-811725 , 080-6942123
บริษัท ทีเอส แอนด์ อิเล็กทรอนิกส์	574/2 ม.6 อ.เขตรกรการก้าวร ต.คลองขุด อ.เมือง จ.สตูล 91000	โทร. 074-830256 , 063-4756333
ร้าน นันทศักดิ์ แอร์	388 อ.รามบุรีอุทิศ ต.บ่อสง อ.เมือง จ.สงขลา 90000	โทร. 074-322468 , 089-6546648
ร้าน อีเอนดี อี เซอร์วิส	69/169 ม.1 อ.สหบุรีวนสวรรค์ ต.คลองแห อ.หาดใหญ่ จ.สงขลา 90110	โทร. 074-426551 , 089-6558254
บริษัท ศูนย์บริการวิสิสิน จำกัด	452 / 7 - 8 อ.ช.เกษม ต.ลาด อ.เมือง จ.สุราษฎร์ธานี 84000	โทร. 077-288888
ร้าน ศูนย์บริการ ส.รวมช่างอะไหล่	204 / 40 อ.วัดโพธิ์-นิตติ ต.มะขามเตี้ย อ.เมือง จ.สุราษฎร์ธานี 84000	โทร. 077-286331 , 086-3351174
ร้าน สุมมาบอยเลอร์เซอร์วิส	2/1 ม.50.ฉิปะเหนือ ต. ฉิปะเหนือ อ.เกาะสมุย จ.สุราษฎร์ธานี 81440	โทร. 095-2609950 , 081-9705276
บริษัท ศรีงาไพฑูริย์ เซลส์ แอนด์ จำกัด	74/5 อ.วิภา ต.ทับเที่ยง อ.เมือง จ.ตรัง 92000	โทร. 075-218199
ร้าน ศรีงาไพฑูริย์ เซลส์ แอนด์ เซอร์วิส	11 ต.สนธิ์ ต.ทับเที่ยง อ.เมือง จ.ตรัง 92000	โทร. 086-4757493
พท. ไกรวิธานชัย	80 - 86 ถนนปรังจิดต์ - สุราษฎร์ อ.เมือง จ.ยะลา 95000	โทร. 073-255-151
ร้าน ปิ่นแก้วเซอร์วิส	990 อ.สังเมือง 4 ต.สะตง อ.เมือง จ.ยะลา 95000	โทร. 073-222043 , 087-2991963



# รายชื่อศูนย์บริการแต่งตั้งและอะไหล่ มิตซูบิชิ อิเล็กทริก ทั่วประเทศ

กรุงเทพมหานคร		
บริษัท มิตซูบิชิอิเล็กทริก อิงของวิวัฒนา จำกัด (สำนักงานใหญ่)	28 ถนนกรุงเกษมพหลโยธิน แขวงวังใหม่ กทม. 10240	โทร. 0-2763-7000 กอก 6
บริษัท กังงง จำกัด	354 ซ.เอกมัย 20 ต.สุขุมวิท 63 แขวงคลองตันเหนือ เขตวัฒนา 10110	โทร. 0-2391-8008-12 แฟกซ์ 02-3918010
ภาคเหนือ		
บริษัท กลม - กฤษณ์ เอ็นจิเนียริง จำกัด	221 / 9 ม.6 อ.เวียงแหง ร.ด. เชียงใหม่ 50300	โทร. 080-494-6810
บริษัท สหพาณิชย์เชียงใหม่ จำกัด	62 ต.โชตนาน ต.ช้างเผือก อ.เมือง จ.เชียงใหม่ 50300	โทร. 053-153311 ต่อ 110 / 081-021-0868
บริษัท เซ็นโซ่เทคโนโลยี จำกัด	111 / 1 ต.ช้างเผือก อ.เมือง จ.เชียงใหม่ 50100	โทร. 053 282 222
ร้าน เซนต์ เซลล์ แอนด์ เซอร์วิส	68 ม.2 ต.สันทราย อ.สารภี จ.เชียงใหม่ 50140	โทร. 081-706-3199, 099-136-0888
ร้าน คลินิกแอร์	145/5 ม.6 ม.หนองบัว อ.สันทราย จ.เชียงใหม่ 50210	โทร. 088-183-1616, 088-186-9992
บริษัท วิทยวัฒน์ มาร์เก็ตติ้ง จำกัด	99 / 13 ม.13 ต.พหลโยธิน ต.สันทราย อ.เมือง จ.เชียงใหม่ 57000	โทร. 053-700-353 ต่อ 106,107
บริษัท สิบสามอี อิเล็กทริก จำกัด	111 ม.25 ต.บุปผารัตน์ อ.เมือง จ.เชียงใหม่ 57000	โทร. 053-153-311 ต่อ 2
ร้าน นายแพทย์อิเล็กทรอนิกส์ เอ็นจิเนียริ่ง	84/5 ม.27 ต.ท่าอิฐ อ.เมืองจ.เชียงใหม่ 57000	โทร. 082-032-0110, 093-213-5155
ร้าน NP อิเล็กทรอนิกส์ กำแพงเพชร	48 ต.ราษฎร์ร่วมใจ ต.ในเมือง อ.เมือง จ.กำแพงเพชร 62000	โทร. 062-254-1493
บริษัท ออกลูกปัด จำกัด	111 - 119 ต.ภูวราช ต.สามดก อ.เมือง จ.กำแพง 52000	โทร. 054-222-107-8 ต่อ 129, 087-188-5656
หจก. สุทธิพาณิชย์	196 - 196 / 1 - 2 ต.สวรรคต ต.ป่าเป้า อ.เมือง จ.นครสวรรค์ 60000	โทร. 056-220-117, 056-221-448, 080-838-5788
ร้าน ศูนย์บริการอะไหล่อิเล็กทรอนิกส์ นครสวรรค์	237 / 1 ม.5 ต.กลางเขต อ.เมืองนครสวรรค์ จ.นครสวรรค์ 60000	โทร. 094-824-2339, 062-254-1493
ร้าน ศูนย์ออกสื่อ	178 ม.3 ต.บ้านทุ่งรัง ต.บ้านไร่ อ.บ้าน 55120	โทร. 054-756-418, 085-624-5238
ร้าน เทคโนโลยีเอ็นจิเนียริ่ง	9/2 ต.เพชรเจริญ ต.ในเมือง อ.เมือง จ.เพชรบูรณ์ 67000	โทร. 056-721-147-8
บริษัท โทรพาณิชย์ มาร์เก็ตติ้ง จำกัด	379 / 6 ม.7 ต.พินทุ โกล-หมัก ต.สมอแข อ.เมือง จ.พิษณุโลก 65000	โทร. 055-378-666 ต่อ 119,130
บริษัท เทคสยามอิเล็กทรอนิกส์ จำกัด	129 ต.เจริญเมือง ต.ในวัง อ.เมือง จ.แพร่ 54000	โทร. 054-524-452-3, 089-851-8228
หจก. สุวิทย์ธัชชัชวาลย์	27 ต.สันไม้นายชัย ต.ธานี อ.เมือง จ.สุโขทัย 64000	โทร. 055-614946, 096-229-4808
หจก. บุญโรจน์ อิเล็กทริก ซัพพลาย	4 / 8 ซ.ร่วมใจ ต.ประสาธน์ อ.แม่สอด จ.ตาก 63110	โทร. 055-533-988, 055-534-920
ร้าน พี.เค. อิเล็กทรอนิกส์	1/16-17-18 ต.ท่าโพธิ์ยาว จ.หนองบัวลำภู อ.เมือง จ.ตาก 63000	โทร. 055-511988, 086-680-0814
บริษัท โทรพาณิชย์ วัลดี จำกัด	1 / 94 - 97, 99 - 103 ต.สว่างขึ้น ต.ท่าอิฐ อ.เมือง จ.อุตรดิตถ์ 53000	โทร. 055-417-982, 081-040-8555
ภาคตะวันออกเฉียงเหนือ		
บริษัท ธาณินทร์ อิเล็กทริก เซลล์แอนด์เซอร์วิส จำกัด	14 / 26 - 30 ต.ชัยภูมิ-สีคิ้ว ม.6 ต. ในเมือง อ.เมือง จ.ชัยภูมิ 36000	โทร. 081-656-4018
บริษัท ห้างไอวาปลง (2009) จำกัด	311 - 315 ต.ราชนิคม อ.บ้านไร่ จ.ขอนแก่น 40110	โทร. 088-557-0311
บริษัท เทรกอนโซฟิส (1994) จำกัด	728 / 19 - 20 ต.หน้าเมือง ต.ในเมือง อ.เมือง จ.ขอนแก่น 40000	โทร. 043-320-382
ร้าน นิตยาภัณฑ์ เซอร์วิส	22/25 หมู่บ้านพวงเพชร 2 ต.เหล่าใต้ ต.เมืองเก่า อ.เมือง จ.ขอนแก่น 40000	โทร. 082-789-4664
ร้าน นิตยาภัณฑ์ เซอร์วิส	42/515 ต.เมืองเก่า ต.คูบัว อ.เมือง จ.ลพบุรี 42000	โทร. 065-352-5559
บริษัท ได้ดี ยูนิเวิร์ส จำกัด	11 ต.หนองบัวลำภู อ.เมือง จ.นครราชสีมา 30000	โทร. 044-268-888
ร้าน ประดิษฐ์	1961 / 13 - 14 ซ.สิริสุข 30 ต.สิริสุข ต.ในเมือง อ.เมือง จ.นครราชสีมา 30000	โทร. 089-980-9807
ร้าน โซลิตอิเล็กทรอนิกส์	38 - 40 ต.เทศบาล 14 ต.ป่าซาง อ.ป่าซาง จ.นครราชสีมา 30130	โทร. 081-877-7205, 085-611-0623
ร้าน ครัวซูดี้ อิโรรนิกส์	118 ต.บ้านช้าง อ.บ้านไผ่ จ.นครราชสีมา 30120	โทร. 081-966-0010
ร้าน อื่นที่ การเจริญ	51 ม.13 ต.มหาสาร อ.เมือง จ.มหาสาร 43000	โทร. 063-5068324
ร้าน ตู้เซิร์ฟเวอร์	527 / 515 ม.5 ซ.พหลโยธิน ต.พหลโยธิน อ.เมือง จ.อุดรธานี 41000	โทร. 086-450-6193
ร้าน เคื่องจักรการช่าง	24 หมู่ 1 ต.ประจักษ์ศิลปาคม อ.เมืองจ.กาฬสินธุ์ จ.กาฬสินธุ์ 38000	โทร. 062-197-8951
ร้าน วย อิเล็กโทรนิค	577/2 ม.1 ต.สาด อ.เมือง จ.บุรีรัมย์ 31000	โทร. 081-725-4667
ร้าน วิศวกรรมอิเล็กทรอนิกส์	454/3-4 ต.คูหาพัฒนา ต.ในเมือง อ.เมือง จ.ร้อยเอ็ด 45000	โทร. 089-709-8103
บริษัท แสงวิเศษ เทรคคิง จำกัด	112 / 1 ม.16 ต.ราชบุรี อ.เมือง จ.สกลนคร 47000	โทร. 063-669-0058
ร้าน EA SERVICE	337/1 ม.3 ต.องุ่น อ.องุ่น อ.ศรีสะเกษ 33190	โทร. 080-511-7970
หจก. ชัยโทรเทค	80, 82, 84, 84 / 1-5 ต.จันทบุรี อ.เมือง จ.สุรินทร์ 32000	โทร. 044-514-525
ร้าน เค.เอ็น.บี อิเล็กโทรนิค	3 ซ.แจ้งสนิท 15 ต.แจ้งสนิท ต.ในเมือง อ.เมือง จ.อุบลราชธานี 34000	โทร. 081-496-3808
ร้าน เค.เอ็น.บี เอ็นจิเนียริ่ง	491/4 ต.วิเศษ อ.เมือง ต.ในเมือง อ.เมือง จ.อุบลราชธานี 35000	โทร. 098-590-4959
ภาคตะวันออก		
ร้าน สุชาติอิเล็กทรอนิกส์	1357 ม.1 ศูนย์การค้าศิริพินท ต.พหลโยธิน อ.พหลโยธิน จ.ฉะเชิงเทรา 24120	โทร. 081-577-7979
บริษัท เซียวซาเซ เซอร์วิส จันทบุรี	619 ต.ท่าเกษม ต.ตลาด อ.เมือง จ.จันทบุรี 22000	โทร. 091-431-0641, 092-216-5544
บริษัท น้าชัย ภัคร จำกัด	353 / 46 ม.9 ต.สุขุมวิท ต.หนองปรือ อ.บางละมุง จ.ชลบุรี 20150	โทร. 038-716-525
ร้าน ศูนย์บริการอิเล็กทรอนิกส์ (สาขาชลบุรี)	192/6-7 ม.1 ต.สุขุมวิท ต.คลองลำพูน อ.เมือง จ.ชลบุรี 20000	โทร. 080-441-9842
ร้าน เกษนิค	44 ต.เทศบาล 1 ต.ศรีราชา อ.ศรีราชา จ.ชลบุรี 20110	โทร. 081-591-4055
ร้าน กุญแจทอง	138 ม.8 ต.โคกขี้เฒ่า อ.ศรีมหาโพธิ์ จ.ปราจีนบุรี 25190	โทร. 097-161-0905
ร้าน ศูนย์บริการอิเล็กทรอนิกส์ ระยอง	200 / 30 - 32 ต.สุขุมวิท ต.พหลโยธิน อ.เมือง จ.ระยอง 21110	โทร. 087-142-2608
บริษัท เดอะเซนต์ 2559 จำกัด	100 / 9 ต.ท่ากอก อ.เมือง จ.ระยอง 21000	โทร. 033-650-820, 062-394-2559
ร้าน ไทปอนด์ แอร์ สระบบ	147 ต.สุวรรณนคร ต.สระแก้ว อ.เมือง จ.สระแก้ว 27000	โทร. 081-861-7521
บริษัท เมลคอมอิเล็กทรอนิกส์ซัพพลาย จำกัด	239 ม.6 ต.สะพานใหม่ อ.เมืองนครนายก จ.นครนายก 26000	โทร. 086-076-9488
ร้าน ศูนย์บริการอิเล็กทรอนิกส์ (สาขาตราด)	325/3 ม.5 ต.หนองมะปราง อ.เมือง จ.ตราด 23000	โทร. 081-736-6650

## MITSUBISHI ELECTRIC CORPORATION

HEAD OFFICE: TOKYO BUILDING, 2-7-3, MARUNOUCHI, CHIYODA-KU, TOKYO 100-8310, JAPAN

VG79A00UH01